



DiseñoFlex[®]
BY FLEXIMATIC



2024



Instale Calidad y Confianza





Instale Calidad y Confianza

CÓDIGO DE ÉTICA

En Fleximatic respetamos los acuerdos y compromisos que hayamos negociado con nuestros Distribuidores, promoviendo la legalidad de las operaciones, el cumplimiento de las obligaciones fiscales, condiciones, tiempos de entrega y servicios ofrecidos. Nosotros no realizamos negociaciones directas con los clientes de nuestros Distribuidores. Estamos convencidos de que manteniendo nuestros valores, lograremos construir una cultura basada en transparencia de nuestras operaciones y ética institucional para el beneficio de todos nuestros clientes y colaboradores.

MISIÓN

Diseñar, fabricar, comercializar e importar artículos de plomería fina e importar herramientas, productos eléctricos, de jardinería y conexiones de la más alta calidad. Proporcionar rentabilidad y competitividad a nuestros socios comerciales y un ambiente con crecimiento laboral a nuestros empleados.

VISIÓN

Ser la empresa líder en el ramo ferretero a nivel internacional.



“Todo lo que hacemos debe aportarle valor al cliente”

- ✓ Contamos con más de 150 patentes, modelos de utilidad, diseños industriales y premios internacionales de diseño.
- ✓ Somos un equipo orgullosamente mexicano fabricantes y distribuidores de productos de plomería fina.
- ✓ Fabricamos productos con materia prima 100% virgen, con diseños únicos y vanguardistas.
- ✓ Pioneros a nivel mundial en el desarrollo de céspeles con extensión flexible.
- ✓ Contamos con más de 35 años instalando calidad y confianza en los hogares.
- ✓ Precusores en crear productos con tecnología Zero Fugas y zero olores

Con la finalidad de seguir cuidando nuestros procesos y la calidad hacia nuestros clientes, recibimos el certificado:



En Fleximatic estamos comprometidos a seguir posicionándonos como empresa líder dentro del ramo ferretero, por ello, trabajamos en mejorar nuestro sistema de gestión de calidad y procesos.

“Cuando proteges el agua proteges la vida”

www.fleximatic.mx

¡Se unen a la familia!

¡Nuevos productos!

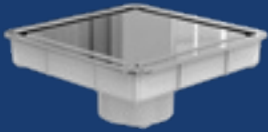

Cód. 2632 *Página 53*

Coladera cuadrada instala fácil, doble vista



Cód. 2651 *Página 52*

Coladera alargada rejilla de acero inox de 60 cm x 8.5 cm para salida lateral, conexión o tubería directa de 2", con check anti-olores



Cód. 2249N *Página 55*

Coladera push negra con check anti-olores



Cód. 2249AN *Página 55*

Coladera push negra con membrana check anti-olores



Cód. 2235NA *Página 55*

Césped flexible tipo "P" con extensión de 55 cm color negro, con sistema push anti-olores



Cód. 2235NC *Página 55*

Césped flexible tipo "P", rejilla de acero inoxidable con extensión de 55 cm color negro



Cód. 2031P *Página 32*

Lavadero compacto poligranito



Cód. 2037 *Página 33*

Lavadero compacto piletta izquierda



Cód. 2039 *Página 33*

Lavadero compacto sin llave



Cód. 2026 *Página 23*

Kit lavadero fleximatic



Cód. 2595 *Página 26*

Destapa lavabo y fregadero



Cód. 2503 *Página 27*

Multiconector tinaco salida 3/4 y 1" NPT



Cód. 4403 *Página 68*

Contraacnasta combinada color gris



Cód. 2749 *Página 31*

Manguera de 1" para lavadora universal



Cód. 2750 *Página 31*

Manguera de 3/4" para lavadora universal

¡Se unen a la familia!

¡Nuevos productos!



Cód. 3221 *Página 63*
Kit de instalación para wc con brida universal



Cód. 4540 *Página 53*
Mezcladora duomando para lavabo, cuello flexible



Cód. 4544 *Página 53*
Mezcladora duomando para lavabo, modelo deluxe



Cód. 4545 *Página 54*
Mezcladora duomando para lavabo, cuello bastón, maneral palanca



Cód. 4546 *Página 54*
Mezcladora duomando para lavabo, cuello bastón, maneral dórico



Cód. 4547 *Página 54*
Mezcladora duomando para lavabo, cuello bastón, maneral palanca



Cód. 4548 *Página 54*
Mezcladora duomando para fregadero, cuello ganso



Cód. 4549 *Página 54*
Mezcladora duomando para fregadero, cuello cobra



Cód. 4550 *Página 54*
Mezcladora duomando para fregadero, cuello cisne



Cód. 4539 *Página 54*
Mezcladora duomando para fregadero, maneral queen y cuello flexible



Cód. 2436 *Página 27*
Asiento sanitario



Cód. 2714 *Página 38*
Sapo universal de 2" con cadena de acero inoxidable



Cód. 2706F *Página 37*
Flexi-Sapo Zero fugas



Cód. 2724F *Página 37*
Juego de herrajes con flexi-sapo zero fugas



Cód. 4450 *Página 39*
Push button superior universal dual flush Cromado

¡Ahora puedes consultar el **código SAT y código de barras** de nuestros productos!

Sólo escanea el código QR en cada producto y accede a la ficha técnica

Código de barras	7506325107408
Código SAT	30181605

FICHA TÉCNICA



Césped para lavabo, flexible, bote chico, con atrapado

Corrige grandes desalineamientos,
Se alarga, acorta ó flexiona,
Materiales 100% de primera,
No se rompen,
No se resecan,
Trampa anti-olores.

INFORMACIÓN TÉCNICA

Código	2218
Descripción	Césped Para lavabo, Flexible, Bote Chico, Con atrapado
Materiales	Polipropileno, PVC-Flexible (Empaques).
Color	Blanco, Negro (Empaques).
Medidas	Tubo Tuerca de 1 1/2" y Acordeón Normal Liso Flexible (Longitud Extendido: 25 cm).
Especificaciones	Corrige grandes desalineamientos, se alarga, acorta ó flexiona, materiales 100% de primera, no se rompen, no se resecan, trampa anti-olores.
Garantía	5 años contra defectos de fabricación
Características	Incluye Atrapado
Código de barras	7506325107408
Código SAT	30181605

ÍNDICE

CÉSPOLES PARA LAVABO.....	9-10
CÉSPOLES CANDADO.....	11-12
CÉSPOLES PARA FREGADERO.....	13-16
EXTENSIONES/TRAMPAS.....	17-18
DESAGÜES.....	19-22
ACCESORIOS.....	23-31
LAVADEROS.....	32-33
ACCESORIOS PARA BAÑO.....	34
JUEGOS DE HERRAJE.....	35-40
COLADERAS.....	42-46
CÉSPOL BOTE.....	47-49
DISEÑO FLEX.....	50-55
ARTÍCULOS VARIOS.....	56-61
KITS.....	62-63
MAXTOR.....	64-67
FLEXI IMPORTADO.....	58-76
CONEXIONES.....	77-84
KOE.....	85-90
CÓDIGOS DE OPORTUNIDAD.....	91-93
ARTÍCULOS PROMOCIONALES.....	94-96

Código	Página	Código	Página
0100	60	2227	9
0102A	60	2232	24
540	58	2233	14
544	61	2234	14
555	61	2235	9
556	61	2235A	50
557	61	2235B	50
2026	23	2235N	55
2027	32	2235NA	55
2028	32	2235NC	55
2031	32	2236	9
2031P	32	2237	25
2032	33	2238	25
2037	33	2240	25
2039	33	2241	26
2145	57	2242	26
2200	10	2243	26
2205	57	2244	17
2207	57	2245	25
2212	23	2246	25
2212A	23	2248	52
2212B	23	2248A	52
2213	23	2249	51
2214	23	2249A	51
2215	17	2249AN	55
2217	10	2249N	55
2218	9	2251	14
2218A	50	2252	44
2218B	50	2253	43
2218C	50	2254	43
2219	9	2254N	55
2220C	23	2256	57
2222I	24	2258	43
2223	10	2259	43
2224	24	2259N	55
2225	10	2259NT	55
2226	9	2261	43

ÍNDICE

Código	Página	Código	Página	Código	Página	Código	Página	Código	Página	Código	Página
2263B	66	2401	39	2498	25	2691	57	2948	16	4203	72
2264	44	2402	40	2500	29	2694	57	2949	15	4205	55
2264N	55	2404	40	2502A	68	2695A	57	2950	16	4402	68
2264NT	55	2406	37	2503	27	2699	57	2950M	16	4403	68
2267	57	2406F	37	2505	37	2700	38	2951	16	4404	72
2268	53	2407	59	2506	67	2701	38	2951M	16	4405	68
2269	48	2410	60	2507	67	2701E	38	2952	15	4406	68
2270	48	2411	40	2508	67	2702	67	2953	65	4406A	68
2271	48	2412	40	2545	61	2702G	67	2954	65	4407	68
2272	48	2413	59	2550	43	2702N	67	2987	14	4408	68
2273	48	2414-I	72	2561	59	2703	67	2991	14	4411	73
2277	57	2415	37	2562	40	2705	67	2997	17	4412	68
2279	44	2416	39	2563	59	2705A	67	3000B	90	4415	71
2280	53	2417	59	2564	59	2706	38	3000C	90	4416	71
2284	18	2418I	72	2566	59	2706P	38	3000VI	90	4417	71
2285	14	2420	60	2567	59	2707	38	3001B	90	4419	71
2287	14	2420T	60	2568	59	2708	39	3001T	90	4422	71
2288	14	2420V	60	2569	59	2710	38	3001V	90	4423	71
2289	25	2421I	72	2570	59	2712	37	3001VI	90	4424	71
2290	14	2424	24	2572	59	2713	39	3002B	90	4426	71
2291	14	2425	37	2573	59	2714	38	3002V	90	4427	68
2291A	50	2426	60	2574	59	2715	37	3002VI	90	4428	31
2294	15	2428	26	2575	28	2716	39	3203	62	4429	70
2295	15	2429	26	2577	28	2719	71	3204	62	4430	69
2297	17	2432	73	2578	28	2720	24	3205	63	4431	69
2299	25	2433	73	2579	28	2720A	24	3207	62	4432	69
2300	25	2434	72	2583	59	2721	71	3209	62	4436	71
2301	25	2435	72	2586	27	2722	36	3210	63	4438	73
2302	25	2436	27	2587	31	2723	36	3211	62	4439	24
2304	58	2438	27	2588	31	2724	36	3212	62	4440	24
2305	58	2439	26	2590	44	2724F	37	3218	63	4441	73
2307	17	2442	74	2594	24	2724P	36	3219	63	4442	73
2308	18	2446	27	2595	26	2727	36	3220	63	4443	73
2311	23	2447	26	2597	58	2731	75	3221	63	4450	39
2312	23	2448	60	2602	46	2741	38	3336	10	4451	74
2313	45	2449	27	2604	46	2743	24	3337	10	4473	70
2313C	45	2451	73	2605	51	2744	67	3337A	10	4481	69
2313NT	45	2453	72	2608	48	2745	67	3338	50	4482	69
2314	45	2456	61	2610	48	2749	31	3344	17	4483	69
2314C	45	2458	37	2611	53	2750	31	3345	17	4484	69
2315	45	2461	40	2614	49	2800	34	3500	16	4485	69
2315C	45	2462	37	2616	49	2801	34	3500C	16	4486	69
2317	22	2463	37	2617	46	2802	34	3503	15	4489	58
2319	22	2464	37	2620	48	2803	34	3503C	15	4490	58
2320	22	2466	67	2626	48	2804	34	3603	15	4502	74
2322	22	2471	30	2627	52	2805	74	3604	15	4503	54
2324	22	2471C	30	2629	52	2807	18	3635	15	4504	55
2325	21	2471C/F	30	2630	52	2808	18	4131	75	4505	53
2326	21	2471F	30	2630C	52	2810	18	4132	75	4506	55
2326A	51	2472	28	2631	52	2918	9	4133	75	4512	55
2333	44	2472C	28	2631C	52	2919	9	4136	75	4513	55
2334	22	2473	28	2632	53	2926	9	4137	75	4514	55
2335	15	2474	30	2634	45	2927	9	4138	75	4528	74
2335A	50	2474G	30	2635	46	2928	10	4139	75	4530	70
2337	21	2476	29	2636	45	2929	10	4140	75	4531	70
2338	20	2477	72	2638	58	2931	12	4141	75	4532	70
2339	20	2478	60	2639	46	2932	11	4142	75	4539	54
2340	21	2479	60	2640	46	2932A	11	4150	75	4540	53
2344	20	2480	60	2644	56	2932AM	11	4151	75	4541	74
2346	21	2482	61	2645	56	2932M	11	4153	75	4542	74
2347	20	2484	30	2646	56	2933	14	4154	75	4544	53
2348	20	2485	59	2647	56	2934	14	4155	75	4545	54
2349	20	2486	29	2648	56	2935	9	4156	75	4546	54
2352	21	2486A	29	2649	56	2936	9	4157	75	4547	54
2353	21	2487	29	2651	52	2937	12	4158	76	4548	54
2357	25	2487A	29	2661	66	2937M	12	4159	76	4549	54
2358	23	2488	29	2663	51	2938	11	4160	75	4550	54
2359	26	2488A	29	2674	53	2938M	11	4161	75	4556	74
2360	25	2489	30	2675	64	2940	16	4162	76	4557	74
2361	24	2490	31	2676	49	2940M	16	4163	76	4558	74
2370	18	2491	31	2678	64	2941	16	4164	76	4559	74
2386	40	2494	61	2684	43	2942	16	4165	76	4560	74
2390	40	2496	29	2686	49	2944	17	4200	69	4588	58
2400	39	2497	29	2689	43	2945	17	4202	74	4601	70

Código	Página	Código	Página	Código	Página	Código	Página	Código	Página	Código	Página
4602	70	8287	89	17-400	81	31-700	77	61-100	82	71-100	84
4611	70	8294	89	17-500	81	32-200	77	61-200	82	71-200	84
4641	70	8295	89	17-600	81	32-210	78	61-300	82	71-300	84
7000	85	8296	89	18-100	80	32-300	77	61-400	82	71-400	84
7001	73	8316	88	18-200	80	32-320	79	61-500	82	71-500	84
7002	73	8320	89	18-300	80	32-400	77	61-600	82	72-100	83
7011	73	8330	89	18-400	80	32-500	77	61-910	82	72-200	83
7012	73	8337	89	18-500	80	32-600	77	61-911	82	72-300	83
7076	85	8342	89	18-600	80	32-700	77	61-912	82	73-100	84
7224	85	8322	89	18-700	80	33-200	77	61-913	82	73-200	84
7293	86	8324	90	18-800	80	33-300	77	61-914	82	73-300	84
7295	86	8325	88	19-100	81	33-400	77	61-915	82	73-400	84
7296	86	8356	88	19-200	81	33-500	77	61-916	82	73-500	84
7297	86	8358	88	19-300	81	33-600	77	61-917	82	74-100	84
7298	86	8360	73	19-400	81	33-700	77	61-918	82	74-200	84
7299	86	8370	88	19-500	81	36-200	79	61-919	82	74-300	84
7300	86	8433	89	19-600	81	36-300	79	61-920	82	74-400	84
7301	86	8440	89	20-100	81	36-332	78	61-921	82	75-100	84
7302	86	8441	89	20-200	81	36-333	78	61-922	82	75-110	84
7303	86	8442	89	20-300	81	36-334	78	61-923	82	75-120	84
7310	86	8371	88	20-400	81	36-335	78	62-100	82	75-130	84
7311	86	8372	88	20-500	81	36-400	79	62-200	82	75-140	84
7312	86	8373	88	20-600	81	36-500	79	62-300	82	75-150	84
7313	86	8375	88	21-100	81	36-700	79	62-400	82	75-200	82
7315	86	8780	85	21-200	81	37-200	78	62-500	82	75-210	82
7316	86	8781	85	21-300	81	37-300	78	62-600	82	75-310	84
7317	86	8784	85	21-400	81	37-400	78	63-100	83	75-320	84
7318	86	10-100	80	21-500	81	37-500	78	63-200	83	75-330	84
7319	86	10-200	80	21-600	81	37-600	78	63-300	83	75-350	84
7321	86	10-210	80	22-100	81	37-700	78	63-400	83	76-100	82
7337	86	10-220	80	22-200	81	39-200	78	63-500	83	76-200	82
7339	86	10-230	80	22-300	81	39-300	78	63-600	83	76-300	82
7340	86	10-300	80	22-400	81	39-400	78	64-100	83	77-100	84
7341	86	10-400	80	22-500	81	39-500	78	64-200	83	77-300	84
7342	86	10-500	80	22-600	81	39-600	78	64-300	83	77-400	84
7343	86	10-600	80	23-100	81	39-700	78	64-400	83	FL-01	64
7344	86	11-200	80	23-200	81	40-320	79	64-600	83	FL-02	64
7355	86	11-300	80	23-300	81	40-400	79	65-100	83	FL-03	64
7356	86	11-400	80	23-400	81	40-410	79	65-200	83	FL-04	64
7357	86	11-500	80	23-500	81	40-430	79	65-300	83	FL-05	64
7358	86	11-600	80	23-600	81	40-440	79	65-400	83	FL-06	66
7348	86	12-100	80	23-700	81	40-500	79	65-500	83	FL-07	66
7349	86	12-200	80	23-800	81	40-600	79	65-600	83	FL-08	64
7350	86	12-300	80	23-900	81	40-700	79	66-100	82	FL-09	65
7351	86	12-400	80	24-100	81	40-710	79	66-200	82	FL-12	65
7325	86	12-500	80	24-200	81	40-720	79	66-300	82	FL-16	66
7326	86	12-600	80	24-300	81	40-800	79	66-400	82	FL-17	66
7327	86	13-100	80	30-100	77	40-810	79	66-500	82	FLE-08	17
7328	86	13-200	80	30-200	77	40-820	79	66-600	82	FLE-09	10
7329	86	13-300	80	30-300	77	40-830	79	66-700	82	FLE-10	15
7331	86	13-400	80	30-310	77	43-200	77	66-800	82	FLE-14	15
7334	86	13-500	80	30-320	77	43-210	78	67-100	82	W2414	72
7581	85	13-600	80	30-400	77	45-200	78	67-200	82	W2483	27
7582	85	14-100	80	30-500	80	45-300	78	67-300	82	W4404	72
8052	85	14-200	80	30-600	77	45-400	78	68-100	83		
8061	85	14-300	80	30-650	79	45-600	78	68-200	83		
8104	87	14-400	80	30-660	79	45-700	78	68-300	83		
8109	87	14-500	80	30-700	77	46-200	78	68-400	83		
8117	87	14-600	80	30-900	77	46-300	78	68-500	83		
8119	87	15-100	80	30-931	77	46-400	78	68-600	83		
8120	87	15-200	80	30-932	77	46-600	78	68-800	83		
8126	87	15-300	80	30-933	77	46-700	78	69-100	83		
8146	88	15-400	80	31-200	77	59-200	78	69-200	83		
8147	88	15-500	80	31-210	78	59-300	78	69-300	83		
8150	88	15-600	80	31-300	77	59-400	78	69-400	83		
8152	87	16-100	81	31-400	77	59-500	78	69-500	83		
8153	87	16-200	81	31-500	77	59-600	78	69-600	83		
8166	87	16-300	81	31-600	77	59-700	78	69-700	83		
8175	87	16-400	81	31-610	77	60-100	82	69-800	83		
8176	87	16-500	81	31-620	77	60-200	82	70-100	84		
8177	87	16-600	81	31-630	77	60-300	82	70-200	84		
8284	89	17-100	81	31-650	77	60-400	82	70-300	84		
8285	89	17-200	81	31-670	77	60-500	82	70-400	84		
8286	89	17-300	81	31-680	77	60-600	82	70-500	84		

Céspedes para lavabo

Información técnica

Fabricado con Polipropileno blanco (virgen) y PVC

Atributos diferenciales:

- Zero olores.
- Zero fugas
- Acordeón flexible de 1 1/2" de diámetro, evita cualquier posibilidad de obstrucción y proporciona mayor desalojo de agua.
- Por su material virgen, tienen mayor resistencia, durabilidad y flexibilidad.
- Roscas diseñadas en forma cónica para evitar que se trasosquen, proporciona también un cierre perfecto para evitar fugas.
- Trampa extra larga (bote grande y bote chico).
- Fácil instalación sin herramientas.



Instale Calidad y Confianza

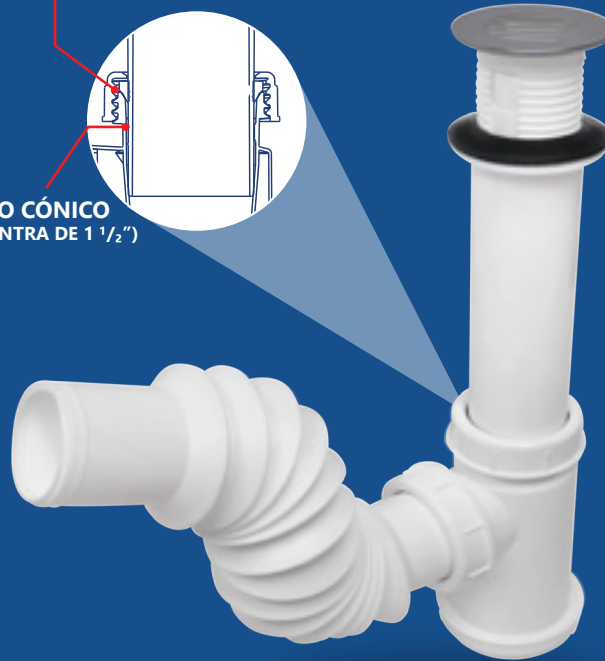
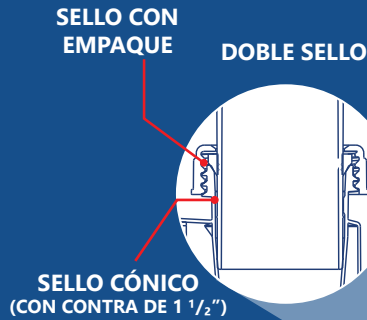

DiseñoFlex[®] BY FLEXIMATIC

Búscanos nuestros céspedes con sistema push y membrana check anti-olores en nuestra línea DiseñoFlex en la página 50

Sistema push

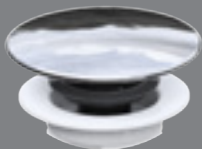

Membrana check anti-olores



CUBIERTA



REJILLA DE ACERO INOXIDABLE

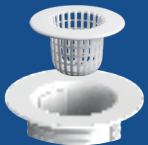

ATRAPATODO

BOTE



BOTE GRANDE



BOTE CHICO

EXTENSIÓN



JUMBO 80 CM



XL 55 CM



25 CM

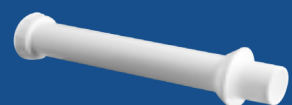

RÍGIDA

Céspedes para lavabo

Próximamente con **Contra-check** **Anti-olores**

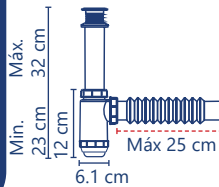
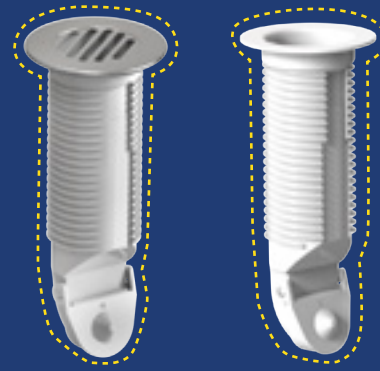

Cód. 2219

- Cubierta de acero inoxidable
- Bote chico
- Extensión flexible de 25cm

5 años de garantía PZAS 30



Cód. 2218

- Atrapatodo
- Bote chico
- Extensión flexible de 25 cm

5 años de garantía PZAS 30

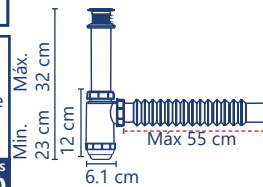

Cód. 2919

- Cubierta de acero inoxidable
- Bote chico
- Extensión flexible de 55 cm

5 años de garantía PZAS 25



Cód. 2918

- Atrapatodo
- Bote chico
- Extensión flexible de 55 cm

5 años de garantía PZAS 25

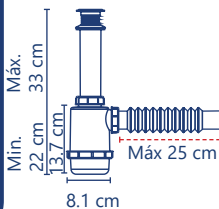

Cód. 2227

- Cubierta de acero inoxidable
- Bote grande
- Extensión flexible de 25 cm

5 años de garantía PZAS 20



Cód. 2226

- Atrapatodo
- Bote grande
- Extensión flexible de 25 cm

5 años de garantía PZAS 20

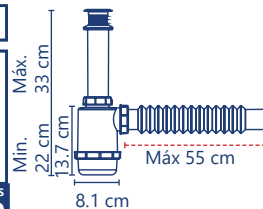

Cód. 2927

- Cubierta de acero inoxidable
- Bote grande
- Extensión flexible de 55 cm

5 años de garantía PZAS 20



Cód. 2926

- Atrapatodo
- Bote grande
- Extensión flexible de 55 cm

5 años de garantía PZAS 20

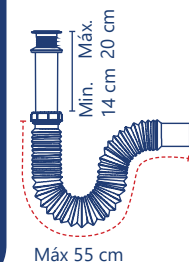

Cód. 2236

- Tipo "P"
- Cubierta de acero inoxidable
- Extensión flexible de 55 cm

5 años de garantía PZAS 35



Cód. 2235

- Tipo "P"
- Atrapatodo
- Extensión flexible de 55 cm

5 años de garantía PZAS 35

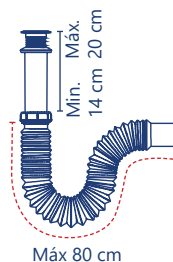

Cód. 2936

- Tipo "P"
- Cubierta de acero inoxidable
- Extensión flexible de 80 cm

5 años de garantía PZAS 30



Cód. 2935

- Tipo "P"
- Atrapatodo
- Extensión flexible de 80 cm

5 años de garantía PZAS 30

Céspedes para lavabo

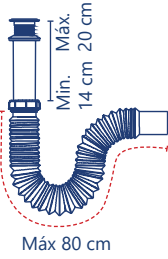

Cód. 3336

- Tipo "P"
- Cubierta de acero inoxidable
- Cromado
- Extensión flexible de 80 cm

✓ 5 años de garantía PZAS 25

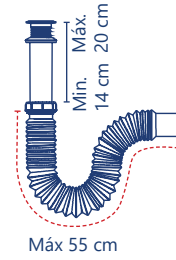

Cód. 3337

- Tipo "P"
- Cubierta de acero inoxidable
- Cromado
- Extensión flexible de 55 cm

✓ 5 años de garantía PZAS 30



Cód. 3337A

- Sin orificios para rebosadero, para ovalin
- Tipo "P"
- Cubierta de acero inoxidable
- Cromado
- Extensión flexible de 55 cm

✓ 5 años de garantía PZAS 30



Cód. FLE-09

- Tipo "P"
- Cubierta de acero inoxidable
- Extensión flexible de 55 cm

✓ 5 años de garantía PZAS 30

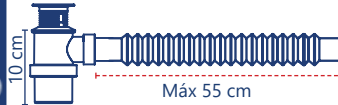

Cód. 2929

- Cubierta de acero inoxidable
- Kompakto
- Extensión de 55 cm

✓ 5 años de garantía PZAS 30



Cód. 2928

- Atrapatodo
- Kompakto
- Extensión de 55 cm

✓ 5 años de garantía PZAS 30

Céspedes rígidos

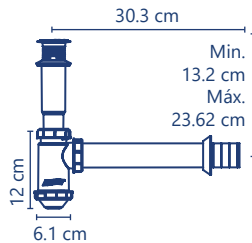

Cód. 2217

- Cubierta de acero inoxidable
- Bote chico
- Extensión rígida

✓ 5 años de garantía PZAS 25



Cód. 2200

- Atrapatodo
- Bote chico
- Extensión rígida

✓ 5 años de garantía PZAS 25

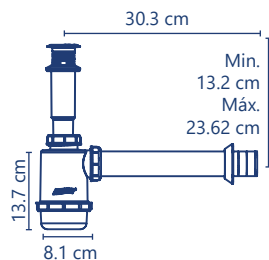

Cód. 2225

- Cubierta de acero inoxidable
- Bote grande
- Extensión rígida

✓ 5 años de garantía PZAS 20



Cód. 2223

- Atrapatodo
- Bote grande
- Extensión rígida

✓ 5 años de garantía PZAS 20

Encuentra más modelos de **céspedes para lavabo** en

DiseñoFlex
BY FLEXIMATIC

Pág.50



Céspedes candado para lavabo

Con sistema de
**DOBLE SELLO
(CANDADO)**

Sello del
empaquetado

Sello diametral
entre paredes

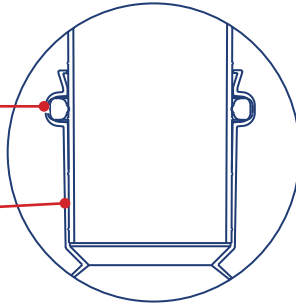

- ✓ Doble sello perfecto
- ✓ Zero Fugas
- ✓ Mantiene su forma tipo "P"
- ✓ Corrige desalineamientos
- ✓ Material 100% virgen
- ✓ Evita malos olores

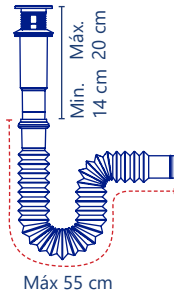
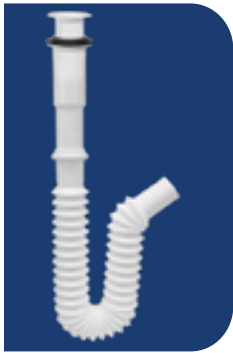

Cód. 2932

- Césped práctico
- Sin rejilla
- Tipo "P"
- Extensión flexible de 55 cm
- Para lavabo
- Salida a desagüe de 1 1/4"

5 años de garantía **PZAS 35**



Cód. 2932M

- Césped práctico
- Sin rejilla
- Tipo "P"
- Extensión flexible de 55 cm
- Para lavabo
- Salida a desagüe de 1 1/4"
- Presentación estirado

5 años de garantía **PZAS 25**

Cód. 2932

Cód. 2932M

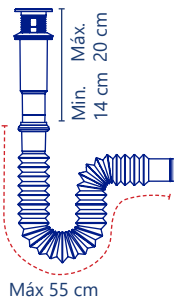

Cód. 2932A

- Césped práctico
- Cubierta de acero inoxidable
- Tipo "P"
- Extensión flexible de 55 cm
- Para lavabo
- Salida a desagüe de 1 1/4"

5 años de garantía **PZAS 35**



Cód. 2932AM

- Césped práctico
- Cubierta de acero inoxidable
- Tipo "P"
- Extensión flexible de 55 cm
- Para lavabo
- Salida a desagüe de 1 1/4"
- Presentación estirado

5 años de garantía **PZAS 25**

Cód. 2932A

Cód. 2932AM

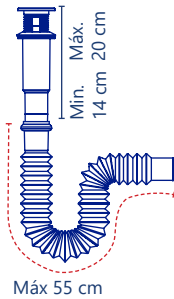

Cód. 2938

- Césped práctico
- Rejilla blanca
- Tipo "P"
- Extensión flexible de 55 cm
- Sin orificios para rebosadero
- Salida a desagüe de 1 1/4"
- Para ovalin

5 años de garantía **PZAS 35**



Cód. 2938M

- Césped práctico
- Rejilla blanca
- Tipo "P"
- Extensión flexible de 55 cm
- Sin orificios para rebosadero
- Salida a desagüe de 1 1/4"
- Presentación estirado
- Para ovalin

5 años de garantía **PZAS 25**

Cód. 2938

Cód. 2938M



Céspedes candado para lavabo

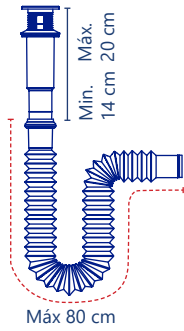

Cód. 2937

- Rejilla blanca
- Tipo "P"
- Extensión flexible de 80 cm
- Para lavabo
- **Salida a desagüe de 1 1/4"**

✓ 5 años de garantía PZAS 35



Cód. 2937M

- Rejilla blanca
- Tipo "P"
- Extensión flexible de 80 cm
- Para lavabo
- **Salida a desagüe de 1 1/4"**
- **Presentación estirado**

✓ 5 años de garantía PZAS 25

Cód. 2937



Cód. 2937M

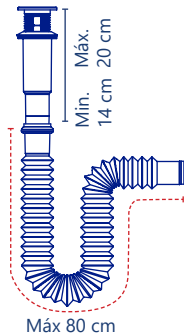
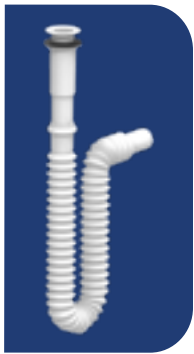

Cód. 2931

- Sin rejilla
- Tipo "P"
- Extensión flexible de 80 cm
- Para lavabo
- **Salida a desagüe de 1 1/4"**

✓ 5 años de garantía PZAS 35

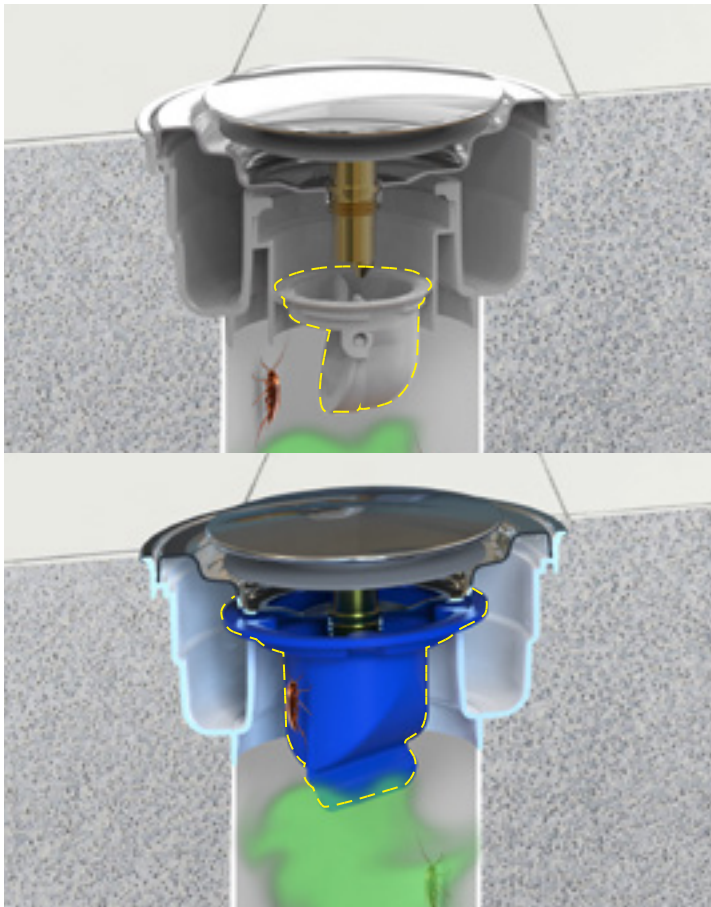

DiseñoFlex®
BY FLEXIMATIC

**¡Coladera push
Ahora con check!**

Encuentra nuestra **coladera push** ahora con check o membrana check anti-olores

✓ **Sistema push de latón**

✓ **Cubierta de acero inoxidable**

Evita el ingreso de malos olores, insectos y virus provenientes del drenaje





Instale Calidad y Confianza

Céspedes Para fregadero

Información técnica

Fabricado con Polipropileno blanco (virgen) y PVC

Atributos diferenciales:

- Zero olores.
- Zero fugas.
- Acordeón flexible de 1 1/2" de diámetro, evita cualquier posibilidad de obstrucción y proporciona mayor desalojo de agua.
- Por su material virgen, tienen mayor resistencia, durabilidad y flexibilidad.
- Roscas diseñadas en forma cónica para evitar que se trasroquen, proporciona también un cierre perfecto para evitar fugas.
- Trampa extra larga (bote grande y bote chico).
- Fácil instalación sin herramientas.



CUBIERTA



CUBIERTA DE ACERO INOXIDABLE



REJILLA BLANCA



CONTRACANASTA PRÁCTICA



CONTRACANASTA DE ACERO INOXIDABLE



CONTRACANASTA COMBINADA

BOTE



BOTE GRANDE

BOTE CHICO

EXTENSIÓN

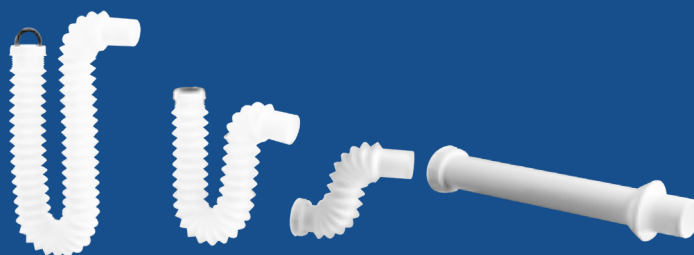

JUMBO 80 CM

XL 55 CM

25 CM

RÍGIDA

DiseñoFlex[®]

BY FLEXIMATIC

Búscanos en nuestra línea DiseñoFlex en la página 50

Membrana check anti-olores



Céspedes para fregadero

ZERO FUGAS
"SU NOMBRE LO DICE TODO"

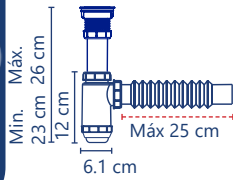

Cód. 2288

- Cubierta de acero inoxidable
- Diámetro rejilla 2.62" (6.6 cm)
- Bote chico
- Extensión flexible de 25 cm

5 años de garantía PZAS 25



Cód. 2287

- Rejilla blanca
- Diámetro rejilla 2.62" (6.6 cm)
- Bote chico
- Extensión flexible de 25 cm

5 años de garantía PZAS 25



Cód. 2987

- Rejilla blanca
- Diámetro rejilla 2.62" (6.6 cm)
- Bote chico
- Extensión flexible de 55 cm

5 años de garantía PZAS 25

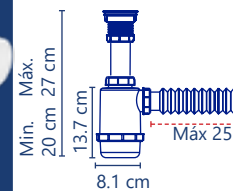

Cód. 2290

- Cubierta de acero inoxidable
- Diámetro rejilla 2.62" (6.6 cm)
- Bote grande
- Extensión flexible de 25 cm

5 años de garantía PZAS 20



Cód. 2291

- Rejilla blanca
- Diámetro rejilla 2.62" (6.6 cm)
- Bote grande
- Extensión flexible de 25 cm

5 años de garantía PZAS 20



Cód. 2991

- Rejilla blanca
- Bote grande
- Extensión flexible de 55 cm

5 años de garantía PZAS 20

Máx 80 cm

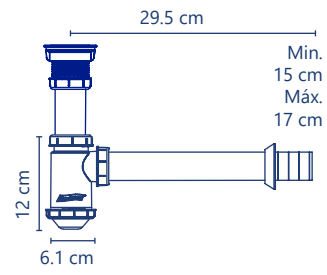

Cód. 2285

- Rejilla blanca
- Diámetro rejilla 2.62" (6.6 cm)
- Bote chico
- Extensión rígida

5 años de garantía PZAS 20

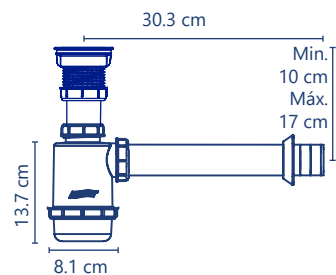

Cód. 2251

- Rejilla blanca
- Diámetro rejilla 2.62" (6.6 cm)
- Bote grande
- Extensión rígida

5 años de garantía PZAS 20

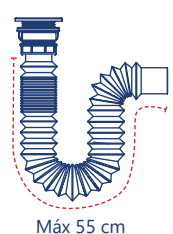

Cód. 2234

- Cubierta de acero inoxidable
- Diámetro rejilla 2.62" (6.6 cm)
- Extensión flexible de 55 cm

5 años de garantía PZAS 35



Cód. 2233

- Rejilla blanca
- Diámetro rejilla 2.62" (6.6 cm)
- Extensión flexible de 55 cm

5 años de garantía PZAS 35

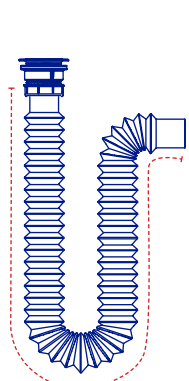

Cód. 2934

- Cubierta de acero inoxidable
- Diámetro rejilla 2.62" (6.6 cm)
- Extensión flexible de 80 cm

5 años de garantía PZAS 35



Cód. 2933

- Rejilla blanca
- Diámetro rejilla 2.62" (6.6 cm)
- Extensión flexible de 80 cm

5 años de garantía PZAS 35

Céspedes para fregadero

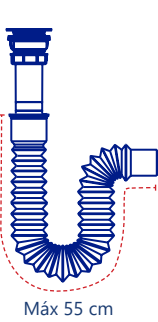

Cód. FLE-10

- Flexi-trampa
- Rejilla blanca
- extensión de 55 cm

5 años de garantía PZAS 30

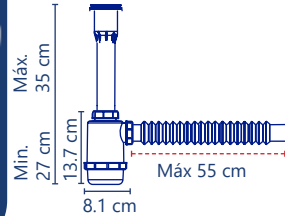

Cód. 2294

- Zero fugas
- Cubierta de acero inoxidable
- Diámetro rejilla 2.62" (6.6 cm)
- Bote grande
- Extensión flexible de 55 cm

5 años de garantía PZAS 15



Cód. 2295

- Zero fugas
- Rejilla blanca
- Diámetro rejilla 2.62" (6.6 cm)
- Bote grande
- Extensión flexible de 55 cm

5 años de garantía PZAS 15

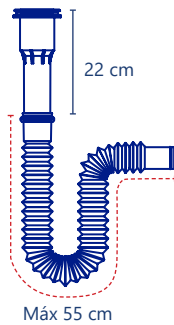

Cód. 2952

- Césped candado
- Zero fugas
- Cubierta de acero inoxidable
- Diámetro rejilla 2.62" (6.6 cm)
- Tipo "P"
- Extensión flexible de 55 cm
- Para fregadero
- Acordeón de 1 1/4"
- Salida a desagüe de 1 1/2"

5 años de garantía PZAS 35



Cód. 2949

- Césped candado
- Zero fugas
- Rejilla blanca
- Diámetro rejilla 2.62" (6.6 cm)
- Tipo "P"
- Extensión flexible de 55 cm
- Para fregadero
- Acordeón de 1 1/4"
- Salida a desagüe de 1 1/2"

5 años de garantía PZAS 35

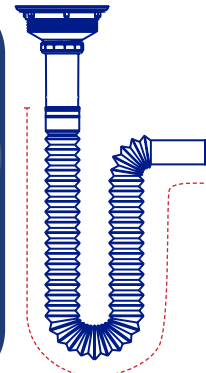

Cód. FLE-14

- Flexi-trampa
- Contracanasta combinada
- Tubo ceja de 10 cm
- Tipo "P"
- Extensión flexible de 80 cm

5 años de garantía PZAS 20

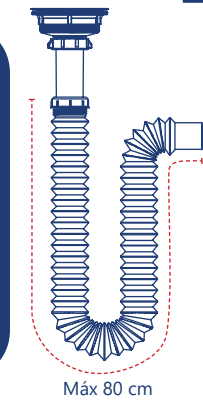

Cód. 3603

- Contracanasta combinada
- Tubo ceja de 10 cm
- Tipo "P"
- Extensión flexible de 80 cm

5 años de garantía PZAS 20



Cód. 3604

- Contracanasta de acero inoxidable
- Tubo ceja de 10 cm
- Tipo "P"
- Extensión flexible de 80 cm

5 años de garantía PZAS 25

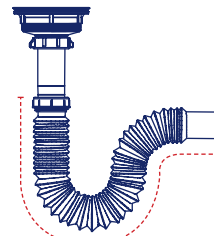

Cód. 3503

- Contracanasta combinada
- Tubo ceja de 10 cm
- Extensión flexible de 55 cm

5 años de garantía PZAS 30



Cód. 3503C

- Contracanasta práctica
- Tubo ceja de 10 cm
- Extensión flexible de 55 cm

5 años de garantía PZAS 30

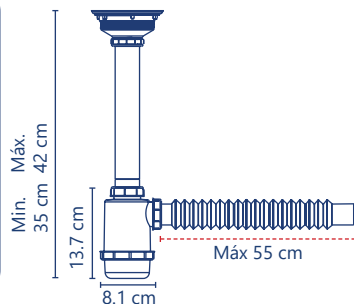

Cód. 2335

- Contracanasta de acero inoxidable
- Bote grande
- Tubo ceja de 25 cm
- Extensión flexible de 55 cm

5 años de garantía PZAS 12

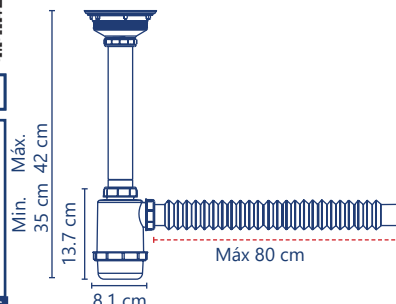

Cód. 3635

- Contracanasta de acero inoxidable
- Bote grande
- Tubo ceja de 25 cm
- Extensión flexible de 80 cm

5 años de garantía PZAS 12

Céspedes para fregadero

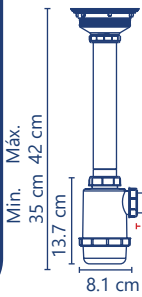

Cód. 3500

- Contracanasta combinada
- Bote grande
- Extensión flexible de 55 cm
- Tubo ceja de 25 cm

5 años de garantía PZAS 12

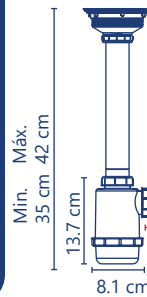

Cód. 3500C

- Contracanasta práctica
- Bote grande
- Extensión flexible de 55 cm
- Tubo ceja de 25 cm

5 años de garantía PZAS 12

Extensiones para lavabo o fregadero

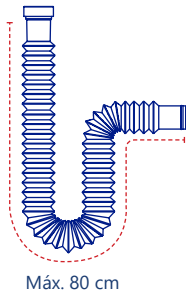

Cód. 2948

- Extensión trampa flexible de 80 cm
- Para lavabo
- Salida a desagüe de 1 1/4"

5 años de garantía PZAS 70

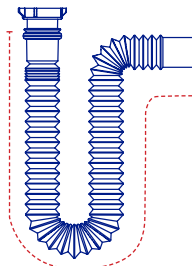

Cód. 2942

- Extensión trampa flexible
- Candado
- De 80 cm
- Tipo "P"
- Universal para lavabo o fregadero
- Salida a desagüe de 1 1/2"

5 años de garantía PZAS 50

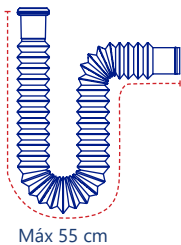

Cód. 2940

- Extensión trampa candado flexible de 55 cm
- Para lavabo
- Salida a desagüe de 1 1/4"

5 años de garantía PZAS 50

Cód. 2940M

- Extensión trampa candado flexible de 55 cm
- Para lavabo
- Salida a desagüe de 1 1/4"
- Presentación estirado

5 años de garantía PZAS 40

Cód. 2940



Cód. 2940M



Cód. 2941

- Extensión trampa candado flexible
- De 80 cm
- Para lavabo
- Salida a desagüe de 1 1/4"

5 años de garantía PZAS 50

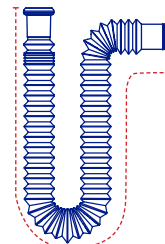

Máx 80 cm

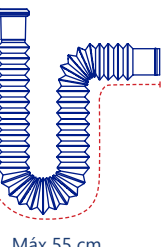
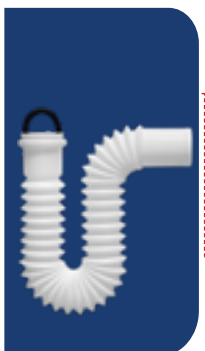

Cód. 2950

- Extensión trampa candado flexible de 55 cm
- Para fregadero
- Salida a desagüe de 1 1/2"

5 años de garantía PZAS 50

Cód. 2950M

- Extensión trampa candado flexible de 55 cm
- Para fregadero
- Salida a desagüe de 1 1/2"
- Presentación estirado

5 años de garantía PZAS 40

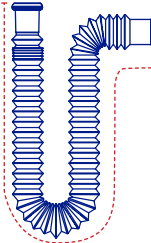

Máx 80 cm



Cód. 2951

- Extensión trampa candado flexible
- De 80 cm
- Para fregadero
- Salida a desagüe de 1 1/2"

5 años de garantía PZAS 50

Cód. 2951M

- Extensión trampa candado flexible
- De 80 cm
- Para fregadero
- Salida a desagüe de 1 1/2"
- Presentación estirado

5 años de garantía PZAS 40



Cód. 2950 **Cód. 2950M**
Cód. 2951 **Cód. 2951M**

Extensiones/trampas para lavabo o fregadero

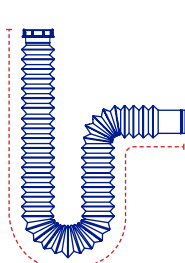

Máx. 80 cm



Cód. 2944

- Extensión trampa flexible de 80 cm
 - Universal
- 5 años de garantía PZAS 50

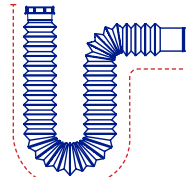

Máx. 55 cm



Cód. 2244

- Extensión trampa flexible de 55 cm
 - Universal
- 5 años de garantía PZAS 60

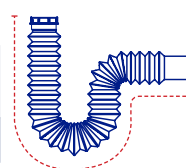

Máx. 25 cm



Cód. 2215

- Extensión trampa flexible de 25 cm
 - Universal
- 5 años de garantía PZAS 80

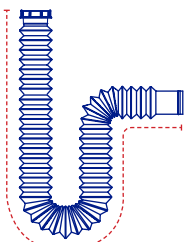
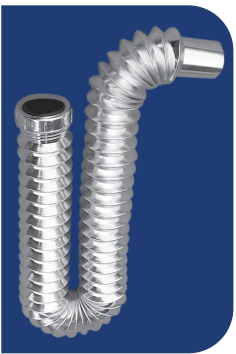

Máx. 80 cm



Cód. 3345

- Extensión trampa flexible de 80 cm
 - Cromada
 - Universal
- 5 años de garantía PZAS 35

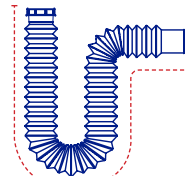

Máx. 55 cm



Cód. 3344

- Extensión trampa flexible de 55 cm
 - Cromada
 - Universal
- 5 años de garantía PZAS 50

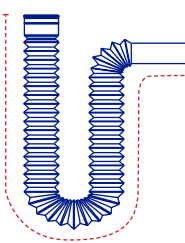
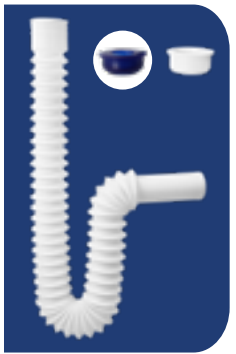

Máx 80 cm



Cód. FLE-08

- Flexi-trampa de 80 cm
 - Universal
 - Chupón de 1/2" para lavabo
 - Chupón de 1 1/4" para fregadero
- 5 años de garantía PZAS 35

¡Para lavadero!



Máx. 80 cm



Cód. 2945

- Extensión trampa flexible de 80 cm
 - Para lavadero
 - Con extremos lisos
- 5 años de garantía PZAS 50

Trampas con bote

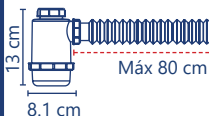

Cód. 2997

- Bote grande
 - Extensión de 80 cm
- 5 años de garantía PZAS 20

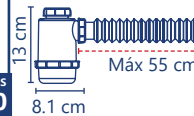

Cód. 2307

- Bote grande
 - Extensión de 55 cm
- 5 años de garantía PZAS 25

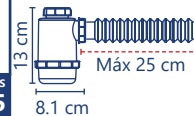

Cód. 2297

- Bote grande
 - Extensión de 25 cm
- 5 años de garantía PZAS 25

Extensiones/trampas para lavabo o fregadero

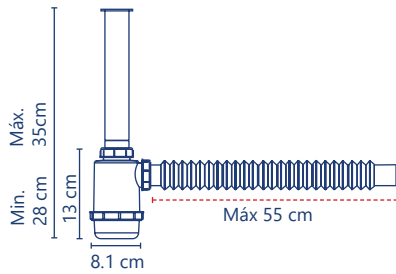

Cód. 2284

- Bote grande
- Tubo ceja de 25 cm
- **Extensión de 55 cm**

5 años de garantía **PZAS 18**

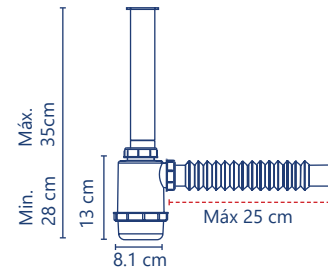

Cód. 2308

- Bote grande
- Tubo ceja de 25 cm
- **Extensión de 25 cm**

5 años de garantía **PZAS 18**

TRAMPAS DE HULE UNIVERSALES

Información técnica

Fabricado con: Polipropileno blanco (*virgen*) y PVC

Atributos diferenciales:

- Trampa universal por su empaque unión para fregadero o reducción para lavabo.
- Único producto con inserto espiga roscado en la parte inferior para la sujeción al tubo de lavabo o fregadero con la finalidad de evitar el uso de abrazaderas.
- Tuercas con roscas diseñadas en forma cónica para evitar que se trasroquen.
- Cierre perfecto para evitar fugas.

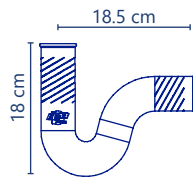
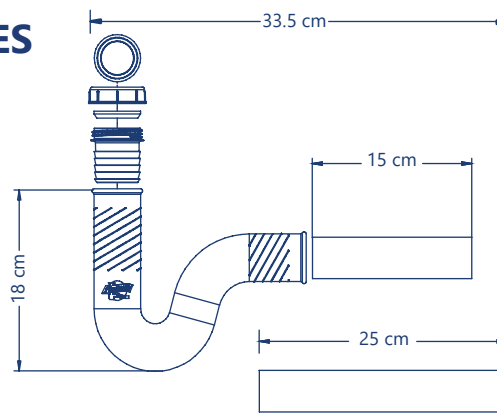

Cód. 2807

- Trampa de hule
- **Para fregadero**

5 años de garantía **PZAS 30**

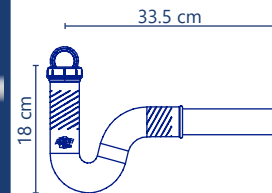

Cód. 2810

- Trampa de hule
- Tubo de 15 cm
- Con espiga y tuerca
- **Para lavabo o fregadero**

5 años de garantía **PZAS 20**

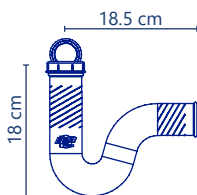

Cód. 2808

- Trampa de hule
- Con espiga y tuerca
- **Para lavabo o fregadero**

5 años de garantía **PZAS 30**

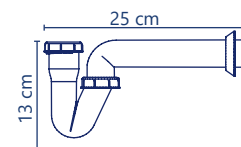

Cód. 2370

- Medio céspeol
- Tipo "J"
- **Para lavabo o fregadero**

5 años de garantía **PZAS 35**



Instale Calidad y Confianza

CONTRACANASTA



ACERO INOXIDABLE



PRÁKTIKA



COMBINADA

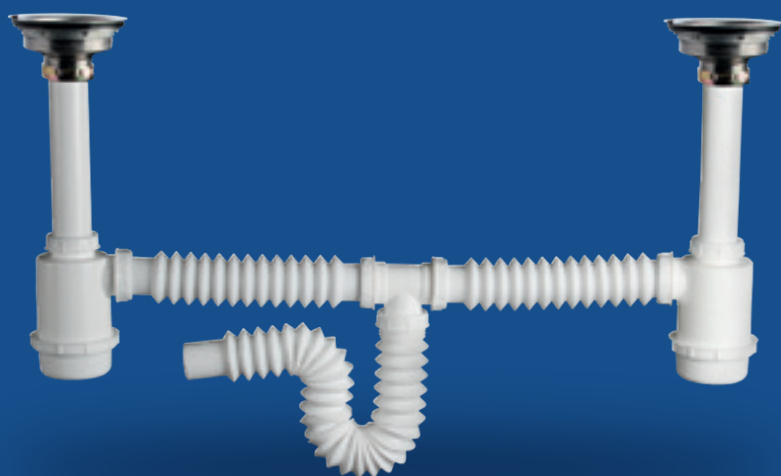

CUERPO

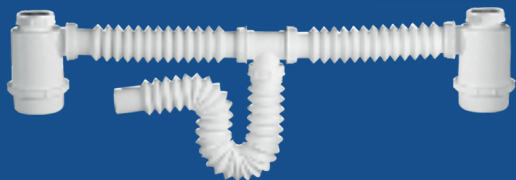

FLEXIBLE



RIGIDO

EXTENSIÓN



JUMBO 80 CM



XL 55 CM



25 CM

BOTE



BOTE GRANDE

Desagües

Información técnica

Fabricado con Polipropileno blanco (virgen) y PVC

Atributos diferenciales:

- Acordeón flexible de 1 1/2", de diámetro evita cualquier posibilidad de obstrucción y proporciona mayor desalojo de agua.
- Por su material virgen, tienen mayor resistencia, durabilidad y flexibilidad.
- Roscas diseñadas en forma cónica para evitar que se trasosquen, proporciona también un cierre perfecto para evitar fugas.
- Zero olores.
- Trampa extra larga (bote grande y bote chico).
- Fácil instalación sin herramientas.

DiseñoFlex[®]

BY FLEXIMATIC

Búsca nuestros céspoles con membrana check anti-olores en nuestra línea DiseñoFlex en la página 51

Membrana check anti-olores



Desagües

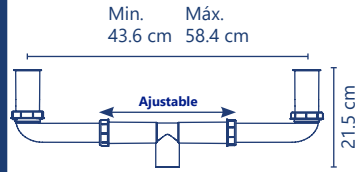

Cód. 2349

- Tipo americano rígido
- T larga ajustable
- 2 Tubo ceja de 10 cm

5 años de garantía PZAS 15

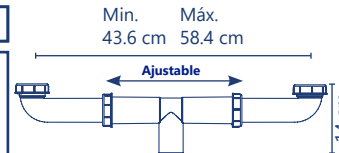

Cód. 2348

- Tipo americano rígido
- T larga ajustable

5 años de garantía PZAS 15

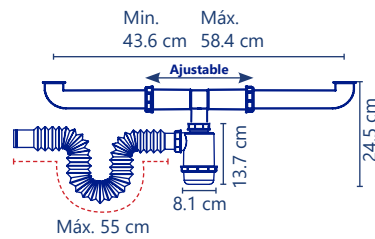

Cód. 2347

- Tipo americano rígido
- T larga ajustable
- Bote grande
- Extensión de 55 cm

5 años de garantía PZAS 10

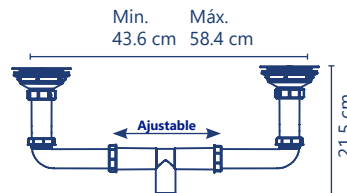

Cód. 2344

- Tipo americano rígido
- Contracanas combinadas
- 2 Tubo ceja de 10 cm
- T larga ajustable

5 años de garantía PZAS 12

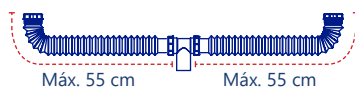

Cód. 2339

- Desagüe doble
- Flexible
- Extensiones de 55 cm

5 años de garantía PZAS 25



Cód. 2338

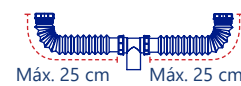

- Desagüe doble
- Flexible
- Extensiones de 25 cm

5 años de garantía PZAS 30

CÉSPOL TRIPLE SELLO

Este se realiza por medio de un **sello cónico** (A) entre el tubo y la campana del acordeón, al introducirlo a presión. Así mismo tenemos un **sello perimetral** (B) con el empaque flexible que se encajona a presión realizando el sello en el acordeón y el tubo al mismo tiempo. Tenemos el tercer **sello tipo cuña** (C) al apretar la tuerca unión (C)



C) Sello tipo cuña

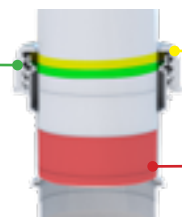

B) Sello perimetral

A) Sello cónico

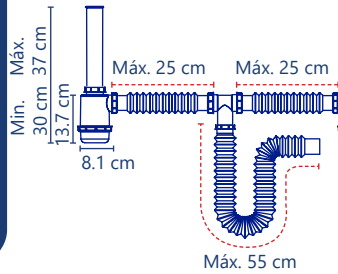
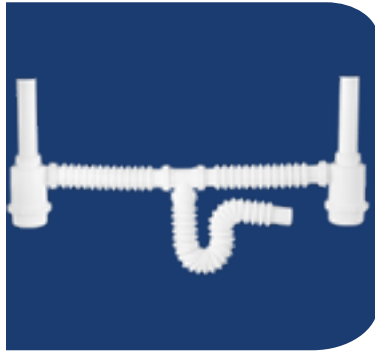

Cód. 2340

- Doble bote
- Flexible
- Extensión de 55 cm
- 2 tubos ceja de 25 cm
- **Triple sello**

5 años de garantía PZAS 8

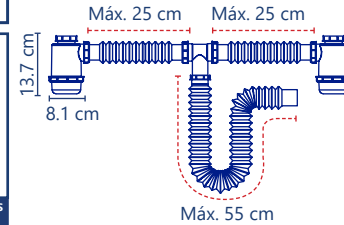

Cód. 2325

- Doble bote
- Flexible
- Extensión de 55 cm
- **Triple sello**

5 años de garantía PZAS 10

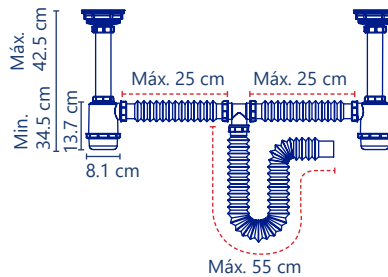

Cód. 2326

- Doble bote grande
- **Con contracanasta de acero inoxidable**
- Flexible
- 2 tubos ceja de 25 cm
- Extensión de 55 cm
- **Triple sello**

5 años de garantía PZAS 6



Cód. 2337

- Doble bote grande
- **Con contracanasta de combinada**
- Flexible
- 2 tubos ceja de 25 cm
- Extensión de 55 cm
- **Triple sello**

5 años de garantía PZAS 6

DiseñoFlex
BY FLEXIMATIC

Busca la versión **con membrana check anti-olores**
Cód. 2326A en la página 51

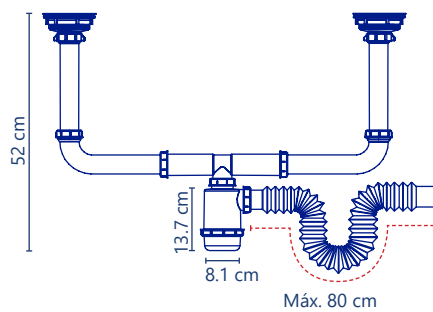

Cód. 2346

- Tipo americano rígido
- Contracanastas de acero inoxidable
- 2 Tubo ceja de 25 cm
- T larga ajustable
- Bote grande
- Extensión flexible de 80 cm

5 años de garantía PZAS 6

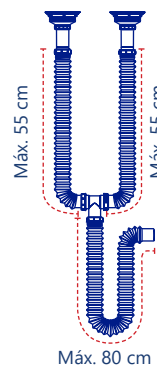

Cód. 2352

- Desagüe doble
- Flexible
- Extensión de 80 cm
- 2 contracanastas combinadas

5 años de garantía PZAS 10

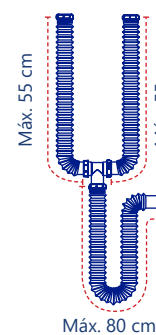

Cód. 2353

- Desagüe doble
- Flexible
- Extensión de 80 cm

5 años de garantía PZAS 15



Desagües

Compaktos

Ideales para espacios reducidos, mismo desalojo

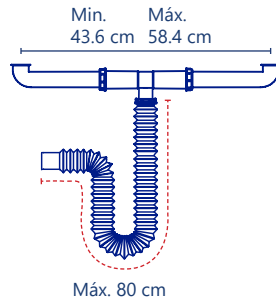

Cód. 2319

- Doble
- Compakto
- Tipo americano rígido
- T larga ajustable
- Extensión de 80 cm

✓ 5 años de garantía PZAS 15

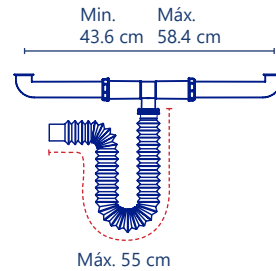

Cód. 2320

- Doble
- Compakto
- Tipo americano rígido
- T larga ajustable
- Extensión de 55 cm

✓ 5 años de garantía PZAS 15

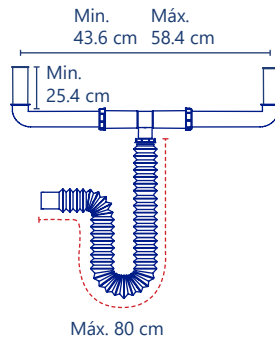

Cód. 2317

- Doble
- Compakto
- Tipo americano rígido
- 2 tubo ceja de 10 cm
- T larga ajustable
- Extensión de 80 cm

✓ 5 años de garantía PZAS 15

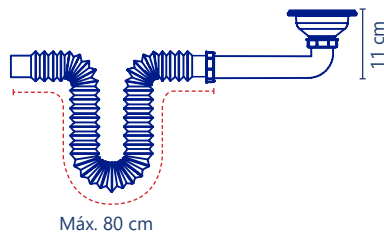

Cód. 2334

- Compakto
- Extensión de 80 cm
- Contracanasta práctica

✓ 5 años de garantía PZAS 20

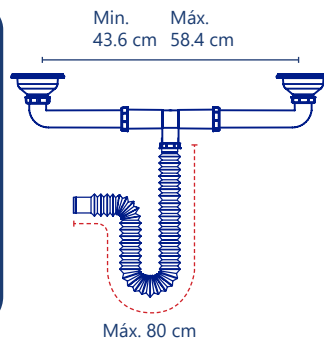

Cód. 2324

- Doble
- Compakto
- Tipo americano rígido
- T larga ajustable
- Extensión de 80 cm
- 2 Contracanastas prácticas

✓ 5 años de garantía PZAS 10

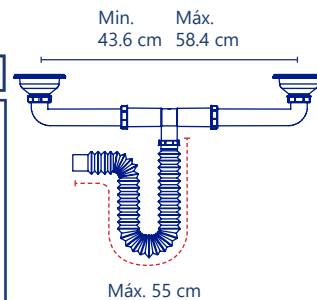

Cód. 2322

- Doble
- Compakto
- Tipo americano rígido
- T larga ajustable
- Extensión de 55 cm
- 2 Contracanastas prácticas

✓ 5 años de garantía PZAS 10

Para lavadero

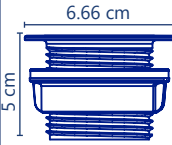

Cód. 2312

- Coladera
- Rejilla cubierta de acero inoxidable
- Para lavadero

5 años de garantía PZAS 30

Cód. 2311

- Coladera
- Rejilla blanca
- Para lavadero

5 años de garantía PZAS 30

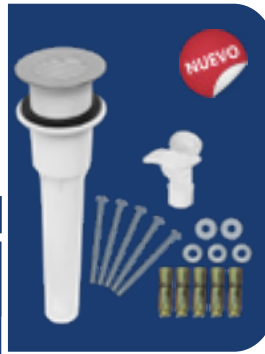

Cód. 2026

- **Kit de lavadero**
- Tubo tuerca con salida de 1 1/2" al desagüe, cubierta de acero inoxidable
- Llave de jardín de 1/2" NPT
- Taquetes expansores Z14 para broca de 1/2"
- Tornillos 1/4" de diámetro, longitud de 3 pulgadas

5 años de garantía PZAS 15

Encuentra los lavaderos **Fleximatic** en las págs. 32 y 33

Para lavabo

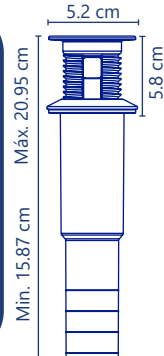

Cód. 2214

- **Tubo contra**
- Zero fugas
- Con cubierta de acero inoxidable
- De 1 1/4"
- **Para lavabo**

5 años de garantía PZAS 35

Cód. 2213

- **Tubo contra**
- Zero fugas
- Con atrapado
- De 1 1/4"
- **Para lavabo**

5 años de garantía PZAS 35

Cód. 2212

- **Tubo contra**
- Zero fugas
- Con rejilla blanca
- Sin orificios de rebosadero
- De 1 1/4"
- **Para ovalín**

5 años de garantía PZAS 35

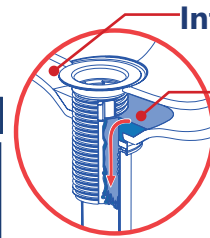

Interior del lavabo

Canaliza el agua directamente al desagüe evitando estancamientos y bacterias en su lavabo

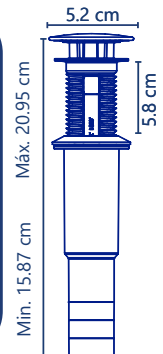

Cód. 2212B

- **Tubo contra**
- Zero fugas
- Membrana chek anti-olores
- De 1 1/4"
- **Para lavabo**

5 años de garantía PZAS 35

Cód. 2212A

- **Tubo contra**
- Zero fugas
- Push button
- De 1 1/4"
- **Para lavabo**

5 años de garantía PZAS 35

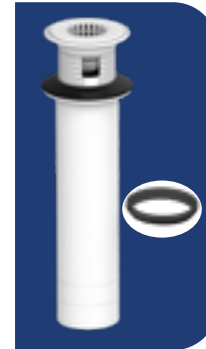

Cód. 2358

- **Tubo contra**
- Polipropileno
- Atrapado
- Con empaque unión
- De 1 1/2"
- **Para lavabo**

5 años de garantía PZAS 60



Cód. 2361

- **Tubo contra**
- Metalizado
- Tipo push
- Para lavabo
- De 1 1/2"
- Con empaque unión

5 años de garantía PZAS 10

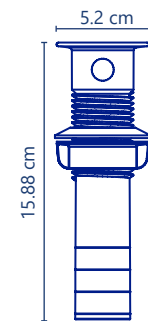

Cód. 2220C

- **Tubo contra**
- Metalizado
- Rejilla de acero inoxidable
- De 1 1/4"
- **Para lavabo**

5 años de garantía PZAS 35

Accesorios y refacciones

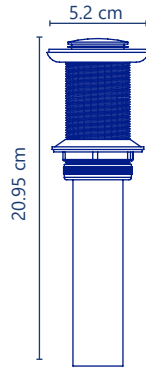

Cód. 4439

- Tubo contra
- Acero inoxidable
- Push button
- De 1 1/4"
- Para ovalín

5 años de garantía PZAS 25

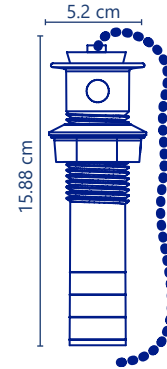

Cód. 4440

- Tubo contra
- Polipropileno
- Con tapón y cadena
- De 1 1/4"
- Para lavabo

5 años de garantía PZAS 50

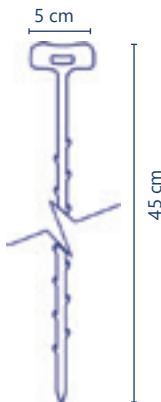
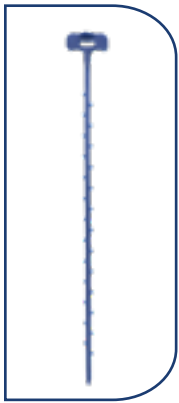

Cód. 2743

- Quita cabello
- Polipropileno
- Destapalavabo

5 años de garantía PZAS 25

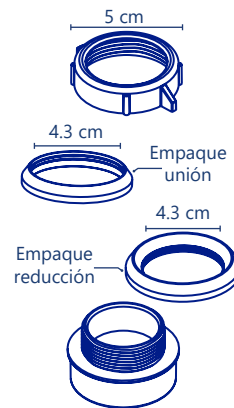

Cód. 2424

- Conector universal
- Para tubería americana
- Empaque 1 1/4 x 2"
- Empaque 1 1/2 x 2"

5 años de garantía PZAS 120

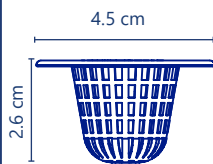

Cód. 2720

- Atrapatodo
- Para lavabo
- De polipropileno
- A granel

5 años de garantía PZAS 30



Cód. 2720A

- Tripack (3 piezas) de atrapatodo
- Para lavabo
- De polipropileno

5 años de garantía PZAS 30



Cód. 2594

- Tapón para lavabo
- PVC flexible
- Para contra de 1 1/4 y 1 1/8"

5 años de garantía PZAS 10

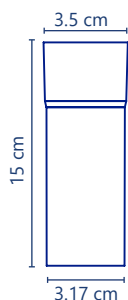

Cód. 2224

- Extensión rígida
- Para lavabo
- 1 1/4" x 15 cm
- Fabricado en ABS más resistente

5 años de garantía PZAS 50

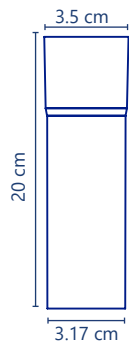

Cód. 2221

- Extensión rígida
- Para lavabo
- 1 1/4" x 20 cm
- Fabricado en ABS más resistente

5 años de garantía PZAS 45

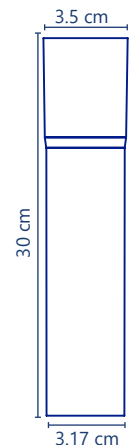

Cód. 2232

- Extensión rígida
- Para lavabo
- 1 1/4" x 30 cm
- Fabricado en ABS más resistente

5 años de garantía PZAS 50

Para fregadero

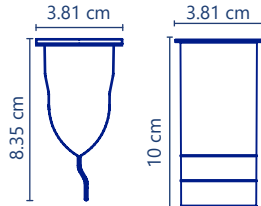

Cód. 2357

- Membrana check anti-olores e insectos
- Para fregadero y
- Para coladera de 1 1/2" x 10 cm

5 años de garantía PZAS 10

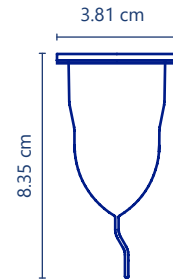

Cód. 2360

- Membrana check anti-olores e insectos
- Para fregadero
- Soporta hasta 300°C
- Permite el flujo de hasta 12 L por minuto

5 años de garantía PZAS 10



Cód. 2245

- Contra rejilla
- Diámetro rejilla 2.62" (6.6 cm)
- Zero fugas
- Cubierta blanca
- Para fregadero

5 años de garantía PZAS 45



Cód. 2246

- Contra rejilla
- Diámetro rejilla 2.62" (6.6 cm)
- Zero fugas
- Cubierta de acero inoxidable
- Para fregadero

5 años de garantía PZAS 45

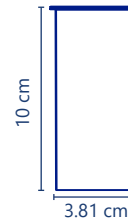

Cód. 2498

- Tubo ceja rígido
- Para fregadero
- 1 1/2" x 10 cm
- Fabricado en polipropileno

5 años de garantía PZAS 30

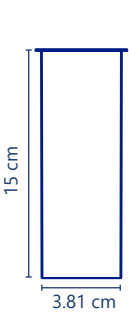

Cód. 2302

- Tubo ceja rígido
- Para fregadero
- 1 1/2" x 15 cm
- Fabricado en polipropileno

5 años de garantía PZAS 90



Cód. 2300

- Tubo ceja rígido
- Para fregadero
- 1 1/2" x 20 cm
- Fabricado en polipropileno

5 años de garantía PZAS 90



Cód. 2299

- Tubo ceja rígido
- Para fregadero
- 1 1/2" x 25 cm
- Fabricado en polipropileno

5 años de garantía PZAS 30



Cód. 2301

- Tubo ceja rígido
- Para fregadero
- 1 1/2" x 30 cm
- Fabricado en polipropileno

5 años de garantía PZAS 30

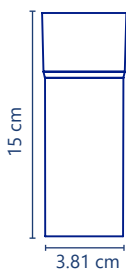

Cód. 2237

- Extensión rígida
- Para fregadero
- 1 1/2" x 15 cm
- Fabricado en ABS más resistente

5 años de garantía PZAS 50

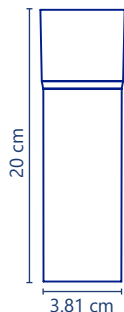

Cód. 2238

- Extensión rígida
- Para fregadero
- 1 1/2" x 20 cm
- Fabricado en ABS más resistente

5 años de garantía PZAS 25

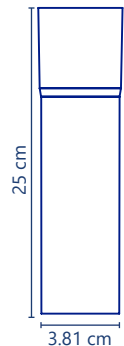

Cód. 2289

- Extensión rígida
- Para fregadero
- 1 1/2" x 25 cm
- Fabricado en ABS más resistente

5 años de garantía PZAS 50

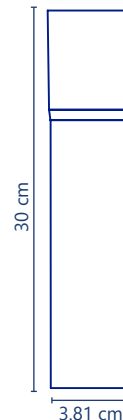

Cód. 2240

- Extensión rígida
- Para fregadero
- 1 1/2" x 30 cm
- Fabricado en ABS más resistente

5 años de garantía PZAS 25

Accesorios y refacciones

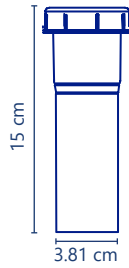

Cód. 2243

- Extensión rígida
- Para lavabo o fregadero
- Con tuerca y empaque
- 1 1/2" x 15 cm
- Fabricado en polipropileno

5 años de garantía PZAS 30

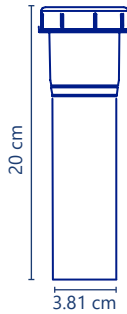

Cód. 2242

- Extensión rígida
- Para lavabo o fregadero
- Con tuerca y empaque
- 1 1/2" x 20 cm
- Fabricado en polipropileno

5 años de garantía PZAS 30



Cód. 2241

- Extensión rígida
- Para lavabo o fregadero
- Con tuerca y empaque
- 1 1/2" x 25 cm
- Fabricado en polipropileno

5 años de garantía PZAS 60

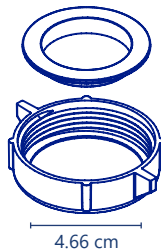

Cód. 2359

- Tuerca unión estándar con orejas
- De 1 1/2"
- Para fregadero
- Con empaque sombrero

5 años de garantía PZAS 20

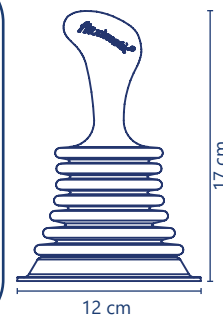

Cód. 2595

- Destapa lavabo y fregadero
- Cuerpo de polipropileno
- Empaque de PVC flexible

1 año de garantía PZAS 30



Para Tinaco

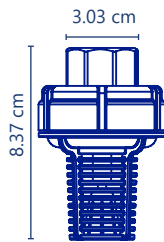

Cód. 2428

- Pichanca
- Fabricada de acetal
- Conexión a 3/4"

5 años de garantía PZAS 30

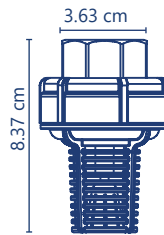

Cód. 2429

- Pichanca
- Fabricada de acetal
- Conexión a 1"

5 años de garantía PZAS 30



- ✓ Alta resistencia
- ✓ No se oxida
- ✓ No se corroe

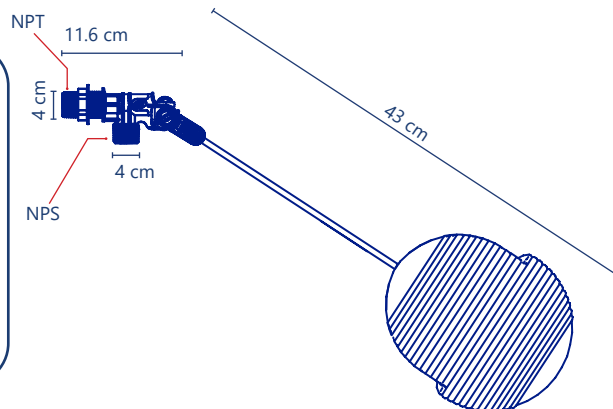

Cód. 2447

- Válvula de llenado
- Flotador de 6"
- Rosca NPT-NPS de 3/4"
- Tuerca de fijación
- Varilla

5 años de garantía PZAS 10



Cód. 2439

- Válvula de llenado
- Flotador de 6"
- Rosca NPT-NPS de 1/2"
- Tuerca de fijación
- Varilla

5 años de garantía PZAS 10



Accesorios y refacciones

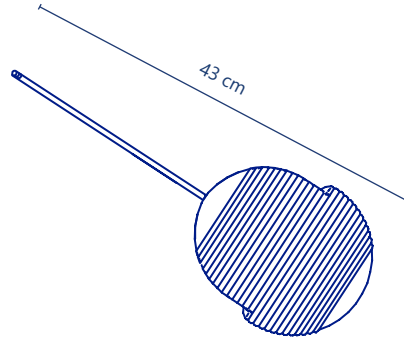

Cód. 2449

- Flotador de plástico de 6"
- Reforzado
- Con varilla tropicalizada de 25 cm
- Sin válvula

✓ 5 años de garantía PZAS 30

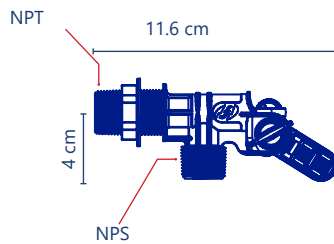

Cód. 2446

- Válvula de llenado
- Rosca NPT-NPS de 3/4"
- Tuerca de fijación

✓ 5 años de garantía PZAS 30



Cód. 2438

- Válvula de llenado
- Rosca NPT-NPS de 1/2"
- Tuerca de fijación

✓ 5 años de garantía PZAS 30

¡Super resistente!

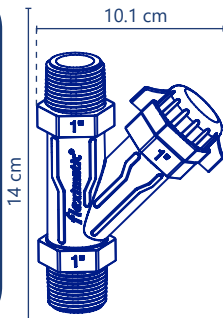

Cód. 2586

- Conector Yee
- Polipropileno
- Reforzado
- Roscas de 1"
- Para bomba de agua

✓ 1 año de garantía PZAS 20



Cód. 2503

- Multiconector para tinaco
- Salida 3/4 y 1" NPT
- Válvula esfera con 1/4 de vuelta

✓ 5 años de garantía PZAS 25

- ✓ Tuerca unión de fácil manipulación
- ✓ Salida auxiliar y para jarro de aire
- ✓ Libre mantenimiento
- ✓ No se oxida
- ✓ Instala fácil

Para WC

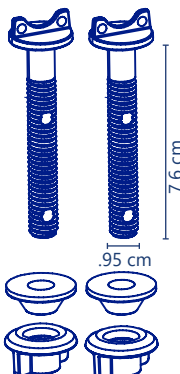

Cód. W2483

- Juego de tornillos para acoplar
- De polipropileno virgen

✓ 2 años de garantía PZAS 50

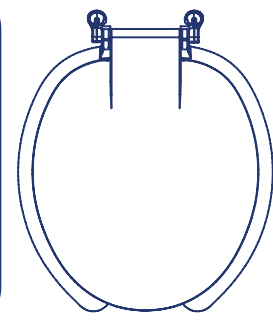

Cód. 2436

- Asiento sanitario flexi-click
- Color blanco
- Para sanitarios de una y dos piezas
- Permite mantener el asiento abierto y la tapa sin cerrarse hasta que el usuario la baje manualmente

✓ 5 años de garantía PZAS 10

Accesorios y refacciones

Brida universal

Cód.2577

- ✓ Súper flexible y resistente
- ✓ Con burbuja encapsulada patentada
- ✓ Corrige desfasamientos de 2.5 cm por lado*
- ✓ Permite varios intentos de instalación
- ✓ Fabricado con PVC hidrogenado
- ✓ Para muebles de 2 y 3"

*Únicamente en tuberías de 4"

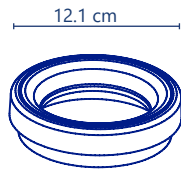

Cód. 2575

- Cuello de Zera
- PVC hidrogenado
- Burbuja de aire
- Acople a tubería de 4"
- Flexible
- Reinstalable

✓ 5 años de garantía **PZAS 50**

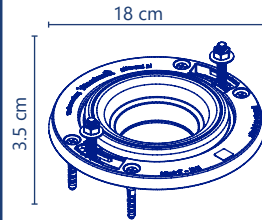

Cód. 2577

- Brida universal
- Para tubería de 3 y 4"
- Corrige desfasamientos de 2.5 cm por lado (únicamente en tuberías de 4")
- 4 taquetes
- 4 pijas
- 2 tornillos metálicos
- Burbuja de aire encapsulada
- Reinstalable

✓ 5 años de garantía **PZAS 40**

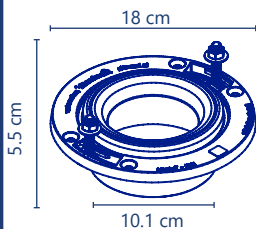

Cód. 2578

- Brida para cementar
- Para tubería de 4" Nacional
- 2 tornillos metálicos
- Burbuja de aire encapsulada

✓ 5 años de garantía **PZAS 28**

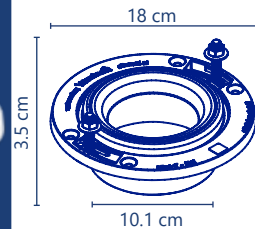

Cód. 2579

- Brida para cementar
- Para tubería de 4" Americana
- 2 tornillos metálicos
- Burbuja de aire encapsulada

✓ 5 años de garantía **PZAS 28**

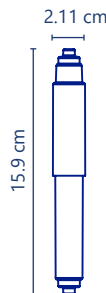

Cód. 2472C

- Porta rollo
- Plástico cromado
- Para WC

✓ 5 años de garantía **PZAS 50**



Cód. 2472

- Porta rollo
- Plástico blanco
- Para WC

✓ 5 años de garantía **PZAS 50**



Cód. 2473

- Caja despachadora
- Porta rollo
- Plástico blanco
- Para WC
- Caja con 30 piezas

✓ 5 años de garantía **PZAS 15**

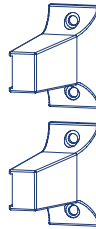
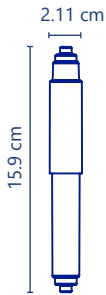

Cód. 2476

- Set de porta rollo
- Base cromada
- 2 tornillos
- En blister

✓ 2 años de garantía **PZAS 60**

Taquetes

¡Diseño mejorado!

¡Tan resistentes como el metal!
Hasta un 30% más resistentes

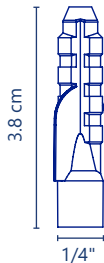

Cód. 2486

- Taquete
- 1/4"
- Aletas anti-giro
- Bolsa con 100 piezas

✓ 5 años de garantía **BOLSAS 120**



Cód. 2486A

- Taquete
- 1/4"
- Aletas anti-giro
- Bolsa con 100 piezas

✓ 5 años de garantía **BOLSAS 40**

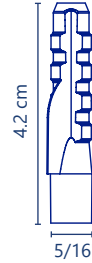

Cód. 2487

- Taquete
- 5/16"
- Aletas anti-giro
- Bolsa con 75 piezas

✓ 5 años de garantía **BOLSAS 120**



Cód. 2487A

- Taquete
- 5/16"
- Aletas anti-giro
- Bolsa con 75 piezas

✓ 5 años de garantía **BOLSAS 40**

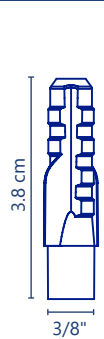

Cód. 2488

- Taquete
- 3/8"
- Aletas anti-giro
- Bolsa con 50 piezas

✓ 5 años de garantía **BOLSAS 120**



Cód. 2488A

- Taquete
- 3/8"
- Aletas anti-giro
- Bolsa con 50 piezas

✓ 5 años de garantía **BOLSAS 40**



Cód. 2496

- Taquete
- 1/4"
- Aletas anti-giro
- Bolsa con 50 piezas
- Color rojo

✓ 5 años de garantía **BOLSAS 40**

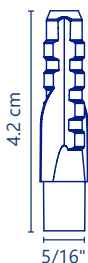

Cód. 2497

- Taquete
- 5/16"
- Aletas anti-giro
- Bolsa con 50 piezas
- Color café

✓ 5 años de garantía **BOLSAS 170**



Cód. 2500

- Taquete
- 3/8"
- Aletas anti-giro
- Bolsa con 50 piezas
- Color azul

✓ 5 años de garantía **BOLSAS 120**

Accesorios y refacciones

En Fleximatic nos preocupamos porque nuestros clientes obtengan la mejor calidad, por ello utilizamos materiales 100% vírgenes con grandes ventajas. La resina acetal o POM es uno de ellos.

¿Por qué utilizamos la resina acetal?

La resina acetal (POM) es un material plástico de los denominados auto lubricados. El homopolímero tiene una mayor **rigidez y dureza**; esto la convierte en una buena alternativa al metal, por su **baja expansión térmica** y **baja absorción de agua**, **no se corroe ni se oxida** asegurando así un mayor tiempo de uso. **Resiste a los productos químicos y no se ve afectado por solventes y combustibles, etc.** POM es químicamente resistente a los álcalis, hidrocarburos, aceites, grasas, gasolina y la mayoría de los agentes de limpieza.

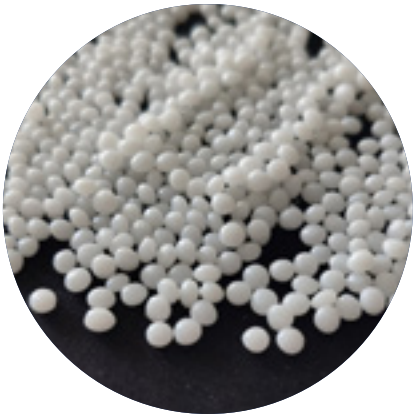

Llaves y refacciones de mangueras

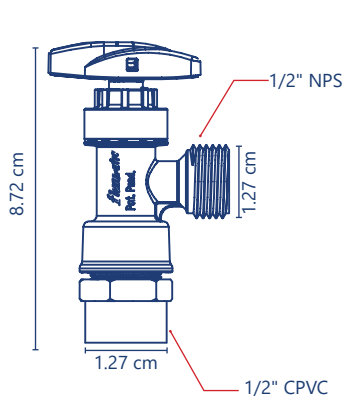

Cód. 2484

- Llave angular
- Resina acetal
- De 1/2 x 1/2"
- Conexión a tubería de CPVC de 1/2", Clase "C", Tipo RD-11,0.7 MPa. (7 kg/cm2) a 82° C

5 años de garantía PZAS 50

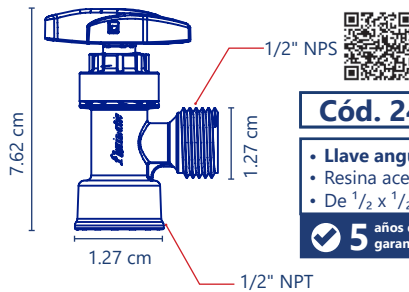

Cód. 2471

- Llave angular
- Resina acetal
- De 1/2 x 1/2"

5 años de garantía PZAS 40

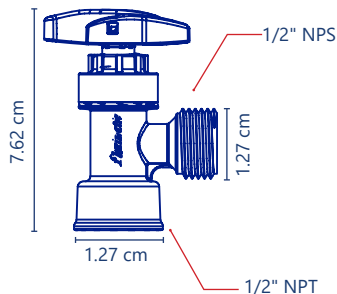

Cód. 2471C/F

- Juego de llaves angulares
- Grises
- 1/2 x 1/2"
- Agua caliente
- Agua fría
- Resina acetal

5 años de garantía PZAS 40



Cód. 2471F

- Llave angular
- Gris
- 1/2 x 1/2"
- Agua fría
- Resina acetal

5 años de garantía PZAS 40



Cód. 2471C

- Llave angular
- Gris
- 1/2 x 1/2"
- Agua caliente
- Resina acetal

5 años de garantía PZAS 40

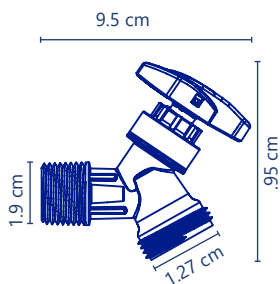

Cód. 2474

- Llave de jardín
- Resina acetal
- De 1/2 x 3/4"

5 años de garantía PZAS 40



Cód. 2474G

- Llave de jardín
- Resina acetal
- De 1/2 x 3/4"
- Gris
- Maneral azul

5 años de garantía PZAS 40

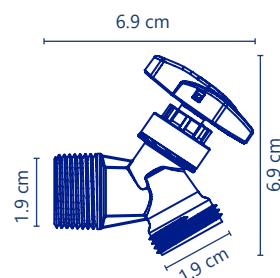

Cód. 2489

- Llave de boiler
- Resina acetal
- Maneral rojo
- Cuerpo blanco
- De 3/4 x 3/4"

5 años de garantía PZAS 25

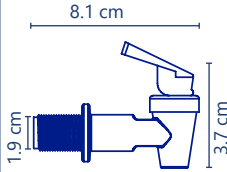

Cód. 4428

- Llave despachadora de agua
- Polipropileno
- De 3/4"

✓ 3 años de garantía PZAS 20

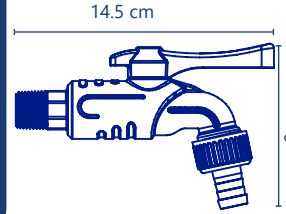

Cód. 2491

- Llave de jardín
- Reforzada
- PVC
- 1/4 de vuelta
- Roscas de 1/2 x 3/4"
- Filtro contra rayos UV
- Presion de 7.0 Kg/cm²
- Inserto de latón
- 1/4 de vuelta

✓ 5 años de garantía PZAS 10

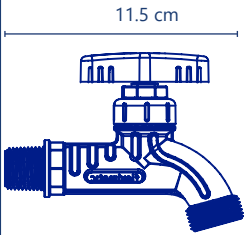

Cód. 2490

- Llave de jardín
- Reforzada
- Resina acetal
- Ascendente
- Roscas de 1/2 x 3/4"
- Filtro contra rayos UV
- Presion de 7.0 Kg/cm²

✓ 5 años de garantía PZAS 10

¡Diseño reforzado!

- ✓ Fabricado en POM, no se oxida
- ✓ Filtro UV contra rayos solares
- ✓ Presión de trabajo hasta 7.0 Kg/cm²

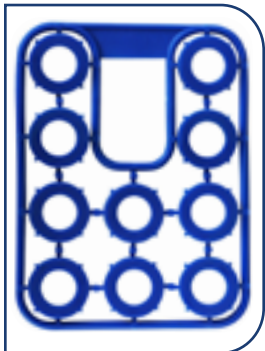

Cód. 2587

- Empaque para manguera
- 10 pzas

✓ 5 años de garantía PZAS 10

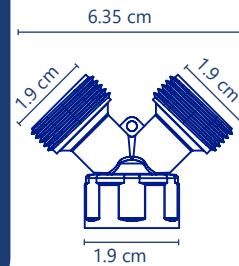

Cód. 2588

- Cople Yee
- Para manguera
- Para lavadora
- De resina acetal

✓ 5 años de garantía PZAS 10



Cód. 2750

- Manguera de 3/4"
- Para lavadora
- Universal
- Para conectar a 25, 30.5 y 35 mm

✓ 2 años de garantía PZAS 15

Cód. 2749

- Manguera de 1"
- Para lavadora
- Universal
- Para conectar a 25, 30.5 y 35 mm

✓ 2 años de garantía PZAS 12



Novedosa barrera anti-salpicaduras

Evita la generación de humedad y hongos en la pared por salpicaduras



Cavidad inferior

Permite agregar mayor soporte al lavadero

Aditivo contra rayos UV

Incluyen **kit de instalación***

El más **resistente, pesado y grueso** del mercado

Soportan de 120 a 150 kg (Dependiendo del modelo)

*Kit de instalación:

Rejilla de acero inoxidable

Empaque y tubo tuerca

Llave de jardín 1/2" NPT (No aplica al código 2032 y 2039)

Juego de taquetes y tornillos

Busca la extensión para lavadero con el código 2945 página 17
Busca el kit de repuesto con el código 2026 página 23

¡Alta resistencia y duración!

Usamos polietileno 100% virgen sin aditivos de relleno que comprometen la resistencia

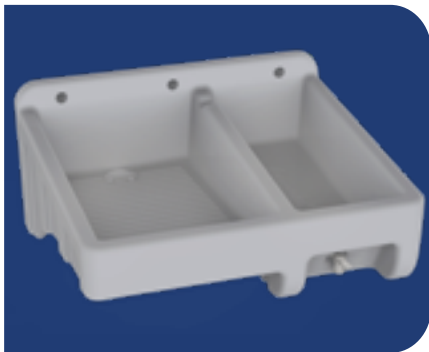

*Imagen color gris

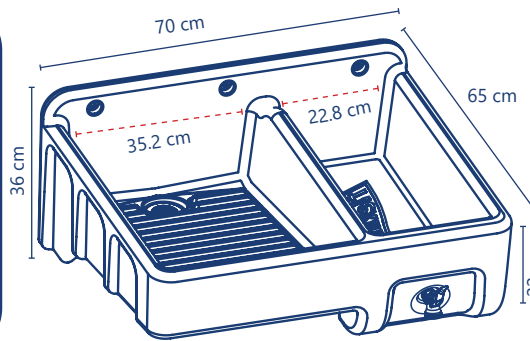

Cód. 2028

- Polietileno
- Soporta hasta 150 kg (Carga estática)
- Tubo tuerca con rejilla de acero inoxidable, salida 1 1/2"
- Llave de jardín 1/2" NPT de resina acetil
- 5 taquetes expansivos con rondanas y tornillos
- Pileta con capacidad de 20 L
- Peso del producto 7 kg
- **Color gris**

✓ 5 años de garantía

PZA 1

Cód. 2027

- Polietileno
- Soporta hasta 150 kg (Carga estática)
- Tubo tuerca con rejilla de acero inoxidable, salida 1 1/2"
- Llave de jardín 1/2" NPT de resina acetil
- 5 taquetes expansivos con rondanas y tornillos
- Pileta con capacidad de 20 L
- Peso del producto 7 kg
- **Acabado poligranito**

✓ 5 años de garantía

PZA 1



*Imagen acabado poligranito

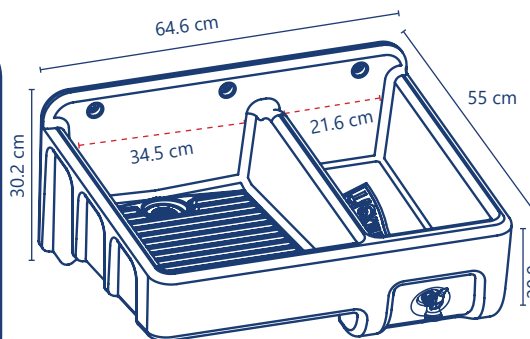

Cód. 2031P

- Polietileno
- **Compacto**
- Soporta hasta 120 kg (Carga estática)
- Tubo tuerca con rejilla de acero inoxidable, salida 1 1/2"
- Llave de jardín 1/2" NPT de resina acetil
- 5 taquetes de plástico 3/8" con rondanas y tornillos metálicos
- Pileta con capacidad de 15 L
- Peso del producto 6 kg
- **Acabado poligranito**

✓ 5 años de garantía

PZA 1

Cód. 2031

- Polietileno
- **Compacto**
- Soporta hasta 120 kg (Carga estática)
- Tubo tuerca con rejilla de acero inoxidable, salida 1 1/2"
- Llave de jardín 1/2" NPT de resina acetil
- 5 taquetes de plástico 3/8" con rondanas y tornillos metálicos
- Pileta con capacidad de 15 L
- Peso del producto 6 kg
- **Color gris**

✓ 5 años de garantía

PZA 1



Cód. 2037

- Polietileno
- **Compacto**
- **Pileta izquierda**
- Soporta hasta 120 kg (Carga estática)
- Tubo tuerca con rejilla de acero inoxidable, salida 1 1/2"
- 5 taquetes de plástico 3/8" con rondanas y tornillos metálicos
- Llave de jardín 1/2" NPT de resina acetal
- Pileta con capacidad de 15 L
- Peso del producto 6 kg
- **Color gris**

✓ 5 años de garantía PZA 1



*Imagen color gris

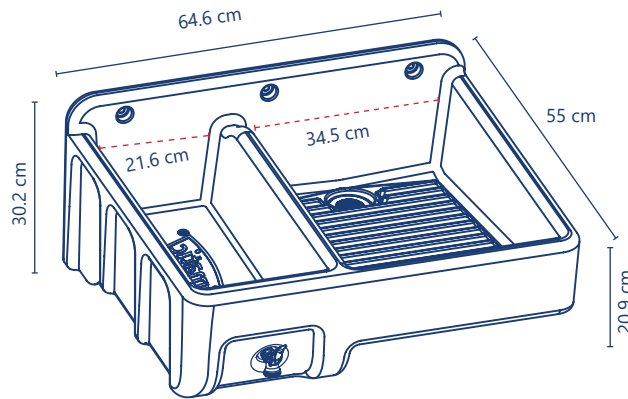

Cód. 2039

- Polietileno
- **Compacto**
- **Sin llave de jardín frontal**
- Soporta hasta 120 kg (Carga estática)
- Tubo tuerca con rejilla de acero inoxidable, salida 1 1/2"
- 5 taquetes de plástico 3/8" con rondanas y tornillos metálicos
- Pileta con capacidad de 15 L
- Peso del producto 6 kg
- **Color gris**
- **Presentación en bolsa transparente sin logotipo**

✓ 5 años de garantía PZA 1



*Imagen color gris

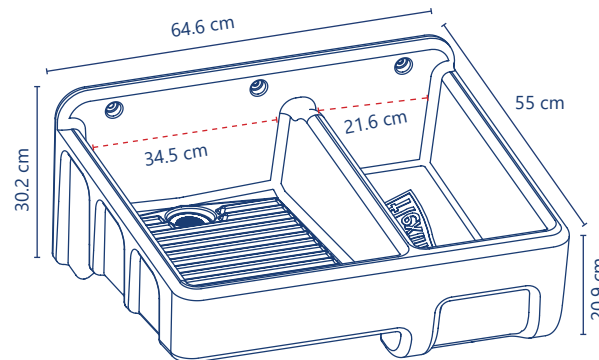

Cód. 2032

- Polietileno
- Soporta hasta 120 kg (Carga estática)
- Tubo tuerca con rejilla de acero inoxidable, salida 1 1/2"
- 4 taquetes de plástico de 3/8" con rondanas y tornillos metálicos
- Peso del producto 4 kg
- **Color gris**

✓ 5 años de garantía PZA 1



*Imagen color gris

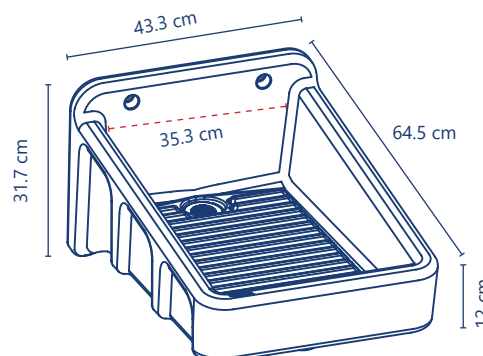

Accesorios para baño



fleximatic®

Instale Calidad y Confianza

✓ ¡Con **ventosa!** Instala sin perforar la pared
(No aplica al código 2803)

✓ Instalación **fácil, rápida y hermética**

✓ **Resistentes**, no se oxidan ni se corroen

✓ **Alta sujeción**

Cód. 2801

Cód. 2800

Cód. 2802

Cód. 2803

Cód. 2804

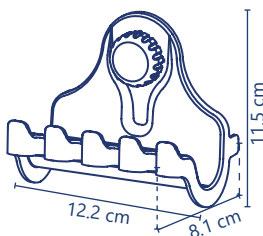

Cód. 2801

- Porta cepillos
- Fabricado de ABS
- No se oxida
- Ventosa de succión con tuerca

✓ 3 años de garantía PZAS 20

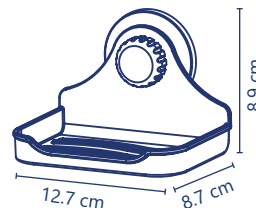

Cód. 2800

- Jabonera
- Fabricado de ABS
- No se oxida
- Ventosa de succión con tuerca

✓ 3 años de garantía PZAS 10

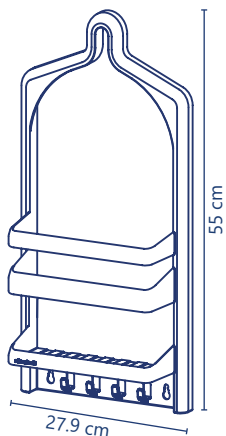

Cód. 2803

- Organizador para regadera
- Fabricado de ABS
- No se oxida

✓ 3 años de garantía PZAS 7

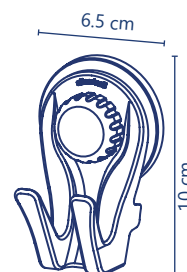

Cód. 2802

- Gancho
- Fabricado de ABS
- No se oxida
- Ventosa de succión con tuerca

✓ 3 años de garantía PZAS 10

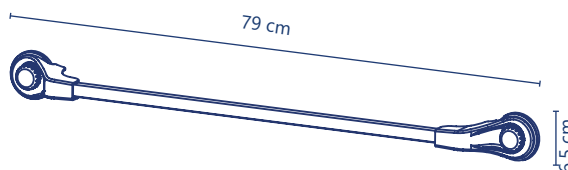

Cód. 2804

- Toallero para baño
- Fabricado de ABS
- No se oxida
- Ventosa de succión con tuerca

✓ 3 años de garantía PZAS 10

fleximatic®

Instale Calidad y Confianza



SAPOS



FLEXI-SAPO



SAPO AHORRADOR



SAPO UNIVERSAL



SAPO ZERO FUGAS

TORNILLOS DESCARGA

TROPICALIZADOS



RESINA ACETAL



VÁLVULA DE ADMISIÓN



2"

3"



GIRA JACK DE 8.5"

Juegos de Herrajes

Información técnica

Fabricado con Polipropileno blanco (virgen) y PVC hidrogenado en el Flexi-sapo

Atributos diferenciales:

- Funcionamiento eficiente con presión baja (0.25 kg/cm²) y alta (7 kg/cm²)
- Válvula de admisión con cabeza giratoria de fácil ajuste y mantenimiento sin tornillos.
- Excelente funcionamiento en aguas con impurezas (pequeñas basuras).
- Instalación sin herramientas
- Flotador de 4" y tornillos de acoplar de resina acetal 3/8"

NOM

NOM-002-CONAGUA-2021



MANIJA



CROMADA



BLANCA

PUSH BUTTON SUPERIOR



Juegos de herrajes

¡Estamos certificados!

En Fleximatic nos comprometemos con la satisfacción de nuestros clientes; nos esforzamos por brindar calidad y confianza en todos nuestros productos, por ello todas nuestras válvulas de descarga cumplen con la norma

NOM-002-CONAGUA-2021

Anti-sifón



Juegos de herrajes de 2"

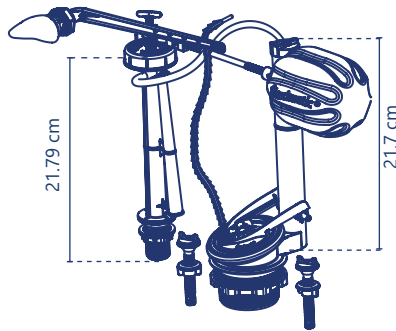

Cód. 2724

- Zero fugas
- Flexi-Sapo
- Válvula de admisión de 8.5"
- Válvula de descarga de 2"
- Tornillos de polipropileno

✓ 6 años de garantía

PZAS 15



Cód. 2722

- Zero fugas
- Flexi-Sapo
- **Brazo cromado de 30°**
- Válvula de admisión de 8.5"
- Válvula de descarga de 2"
- Tornillos de polipropileno
- **Empaque esponjoso**
- Presentación en bolsa

✓ 6 años de garantía

PZAS 15

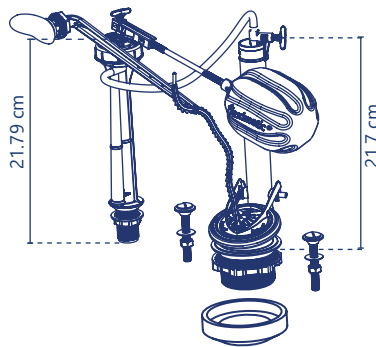

Cód. 2723

- Zero fugas
- Flexi-Sapo
- Brazo inclinado para tanques curvos, cromado
- Válvula de admisión de 8.5"
- Válvula de descarga de 2"
- Tornillos tropicalizados
- **Empaque esponjoso**
- Presentación en caja

✓ 10 años de garantía

PZAS 8



Cód. 2724P

- Zero fugas
- Flexi-Sapo
- Válvula de admisión de 8.5"
- Válvula de descarga de 2"
- Tornillos de polipropileno
- Push button superior de 38 mm

✓ 6 años de garantía

PZAS 15



Cód. 2727

- **Ahorrador zero fugas**
- Válvula de admisión de 8.5"
- Sapo tipo dual flush
- Válvula de descarga de 2"
- Tornillos de polipropileno
- Descarga de 3 a 6 L aproximadamente

✓ 5 años de garantía

PZAS 15



Cód. 2724F

- Zero fugas
- Flexi-Sapo (2406F)
- Válvula de admisión de 8.5"
- Válvula de descarga de 2"
- Tornillos de polipropileno

5 años de garantía

PZAS 15

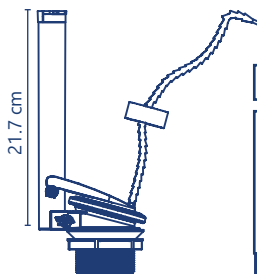

Cód. 2712

- Descarga ahorradora de 2"
- Zero fugas
- Sapo tipo dual flush
- Descarga de 3 a 6L aproximadamente

5 años de garantía

PZAS 30



Cód. 2715

- Descarga de 2"
- Zero fugas
- Flexi-sapo

5 años de garantía

PZAS 30

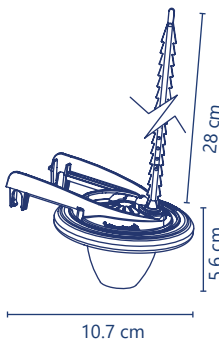

Cód. 2406

- Flexi-Sapo
- Fabricado en polipropileno y PVC flexible
- Para descargas de 2"

5 años de garantía

PZAS 20



Cód. 2458

- Sapo ahorrador zero fugas
- Fabricado en polipropileno y PVC flexible
- Para descargas de 2"

5 años de garantía

PZAS 20



Cód. 2406F

- Flexi-Sapo Zero fugas
- Burbuja encapsulada de cierre fijo
- Fabricado en PVC-Flexible resistente al cloro
- Diafragma plano que le permite al sello adaptarse al labio de la descarga para hacer un sello libre de fugas

5 años de garantía

PZAS 20

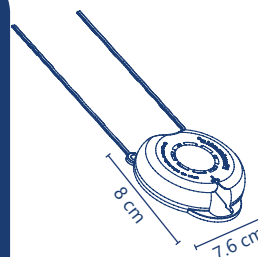

Cód. 2425

- Contrapeso para sapos

1 año de garantía

PZAS 10



Cód. 2505

- Flexi-sapo para descargas de 2"
- Con contrapeso
- Fabricado en ABS/PVC
- 2 cintas de amarre con alma de metal

5 años de garantía

PZAS 20



Cód. 2463

- Sapo flap
- Color Amarillo
- Para descarga de 2"
- Fabricado de PVC hidrogenado

7 años de garantía

PZAS 20



Cód. 2464

- Sapo flap
- Color Naranja
- Para descarga de 2"
- Fabricado de PVC hidrogenado

7 años de garantía

PZAS 20



Cód. 2415

- Sapo flap
- Color azul
- Para descarga de 2"
- Fabricado de PVC hidrogenado

5 años de garantía

PZAS 20



Cód. 2462

- Sapo flap
- Color Transparente
- Para descarga de 2"
- Fabricado de PVC hidrogenado

5 años de garantía

PZAS 20

Juegos de herrajes

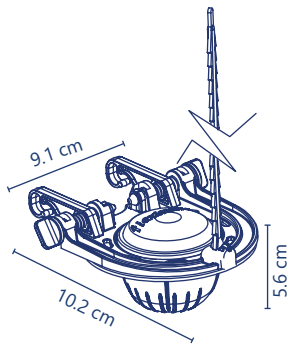

Cód. 2710

- Sapo universal
- Sistema ajustable para cualquier descarga de 2"
- Regulador de ahorro de agua de 4 a 6 lts
- Tirante de PVC

✓ 5 años de garantía PZAS 20



Cód. 2714

- Sapo universal con cadena de acero inoxidable
- Sistema ajustable para cualquier descarga de 2"
- Regulador de ahorro de agua de 4 a 6 lts

✓ 5 años de garantía PZAS 20

Juegos de herrajes de 3"



Cód. 2700

- Sapo flexi
- Para descargas de 3"
- Con empaque de silicón

✓ 3 años de garantía PZAS 40



Cód. 2701E

Cód. 2701

- Válvula de descarga de 3"
- Con empaque esponjoso
- Sapo Flexi con empaque de silicón

✓ 5 años de garantía PZAS 18

- Válvula de descarga de 3"
- Sapo Flexi con empaque de silicón

✓ 5 años de garantía PZAS 20



Cód. 2707

- Válvula de descarga de 3"
- Sapo flexi con empaque de silicón
- Brazo cromado
- Tornillos tropicalizados
- Empaque esponjoso
- Presentación en caja
- Válvula de admisión de 8.5"

✓ 10 años de garantía PZAS 8



Cód. 2706

- Válvula de descarga de 3"
- Sapo flexi con empaque de silicón
- Brazo cromado
- Tornillos de polipropileno
- Válvula de admisión de 8.5"
- Presentación en bolsa

✓ 6 años de garantía PZAS 12



Cód. 2706P

- Válvula de descarga de 3"
- Sapo flexi con empaque de silicón
- Push button superior cromado de 38 mm
- Tornillos de polipropileno
- Válvula de admisión de 8.5"

✓ 6 años de garantía PZAS 12



Cód. 2741

- Válvula de descarga de 3"
- Sapo universal ajustable descarga de 4 a 6 L
- Brazo blanco
- Tornillos de polipropileno

✓ 6 años de garantía PZAS 12

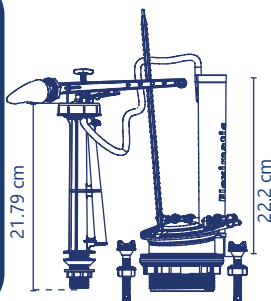

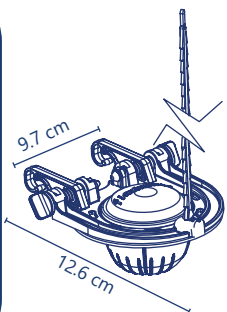

Cód. 2708

- Sapo universal de 3"
- Sistema ajustable para cualquier descarga de 3"
- Regulador de ahorro de agua de 4 a 6 lts
- Tirante de PVC

✓ 5 años de garantía PZAS 60

Cód. 2713

- Sapo universal de 3"
- Sistema ajustable para cualquier descarga de 3"
- Regulador de ahorro de agua de 4 a 6 lts
- Con cadena de acero inoxidable

✓ 5 años de garantía PZAS 40



Cód. 2416

- Sapo flap
- Color azul
- Para descargas de 3"

✓ 3 años de garantía PZAS 10

¡El botón ideal!

- ✓ Botón **universal** con cubierta de **acero inoxidable**
- ✓ Para tanques con perforaciones de **38 mm, 48 mm y 58 mm**
- ✓ Para uso de **cadena, tirante o correa**

Refacciones juego de herrajes



Cód. 2716

- Válvula de admisión
- Anti-sifón
- Zero fugas
- NOM-002-CONA-GUA-2021
- Cabeza giratoria para fácil instalación
- Funciona para alta y baja presión

✓ 5 años de garantía PZAS 60



Cód. 2400

- Push button
- Para orificio superior: -58 mm -48 mm -38 mm
- Cubierta de acero inoxidable

✓ 5 años de garantía PZAS 25



Cód. 2401

- Push button
- Para orificio superior: -38 mm
- Cromado

✓ 5 años de garantía PZAS 20



Cód. 4450

- Push button universal
- Dual flush
- Para orificio superior: -58 mm -48 mm -38 mm
- ABS cromado
- Resina acetal

✓ 5 años de garantía PZAS 150

Juegos de herrajes

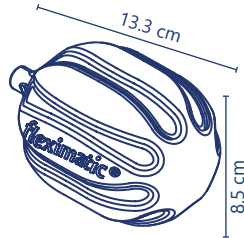

Cód. 2412

- Flotador plástico de 4"
- Polietileno
- Reforzado

✓ 3 años de garantía PZAS 60



Cód. 2411

- Flotador plástico de 4"
- Polietileno
- Reforzado
- Con tuerca cuadrada de 1/4" de acero niquelado

✓ 3 años de garantía PZAS 100



Cód. 2461

- Tirante para sapo
- Fabricado en PVC
- Bolsa con 20 piezas

✓ 3 años de garantía BOLSAS 30



Cód. 2562

- Kit de instalación
- Empaque cónico de 2"
- Tornillos para acoplar de polipropileno

✓ 3 años de garantía PZAS 40

Manija multiposiciones

Permite ajustar el ángulo de su palanca al tipo de mueble cerámico de su sanitario.

¡Se puede instalar en tanques con orificio **frontal**, tanques con orificio **esquinado** y tanques con orificio **lateral**!

Además su sistema de ajuste es sencillo y fácil de instalar

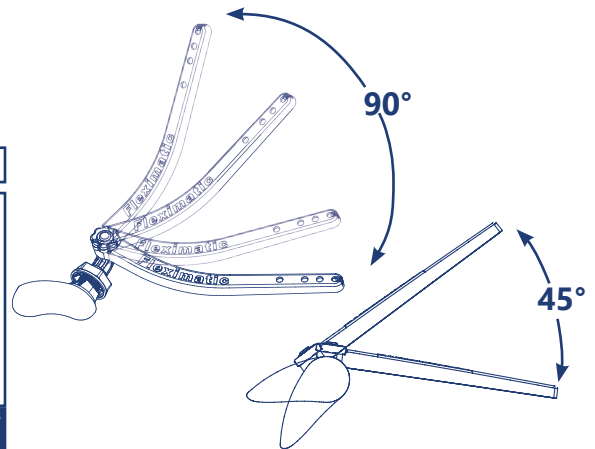

Cód. 2390

- Manija multiposiciones
- Maneral cromado
- Para tanques con orificio:
 - Frontal
 - Curvo
 - Esquinado
 - Lateral

✓ 5 años de garantía PZAS 20



Cód. 2386

- Manija multiposiciones
- Maneral blanco
- Para tanques con orificio:
 - Frontal
 - Curvo
 - Esquinado
 - Lateral

✓ 5 años de garantía PZAS 20

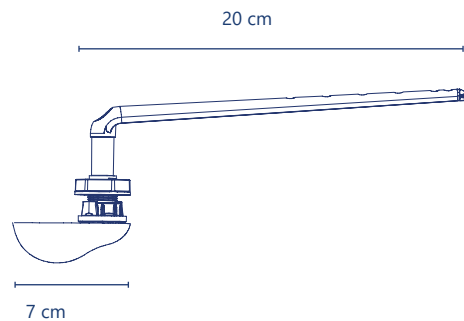

Cód. 2404

- Manija
- Fabricada en ABS
- Maneral cromado
- Brazo recto 90°
- Universal para:
 - Hilo
 - Cadena
 - Gancho
 - Tirante

✓ 5 años de garantía PZAS 25



Cód. 2402

- Manija
- Fabricada en ABS
- Maneral blanco
- Brazo recto 90°
- Universal para:
 - Hilo
 - Cadena
 - Gancho
 - Tirante

✓ 5 años de garantía PZAS 25

fleximatic®

Instale Calidad y Confianza

Coladeras

3 HASTA
BARRERAS
ANTI-OLORES

- 1 Check/Membrana check anti-olores
- 2 Trampa hidráulica y cono
- 3 Tapa higiénica y atrapa cabellos
(consulta los códigos en su categoría)

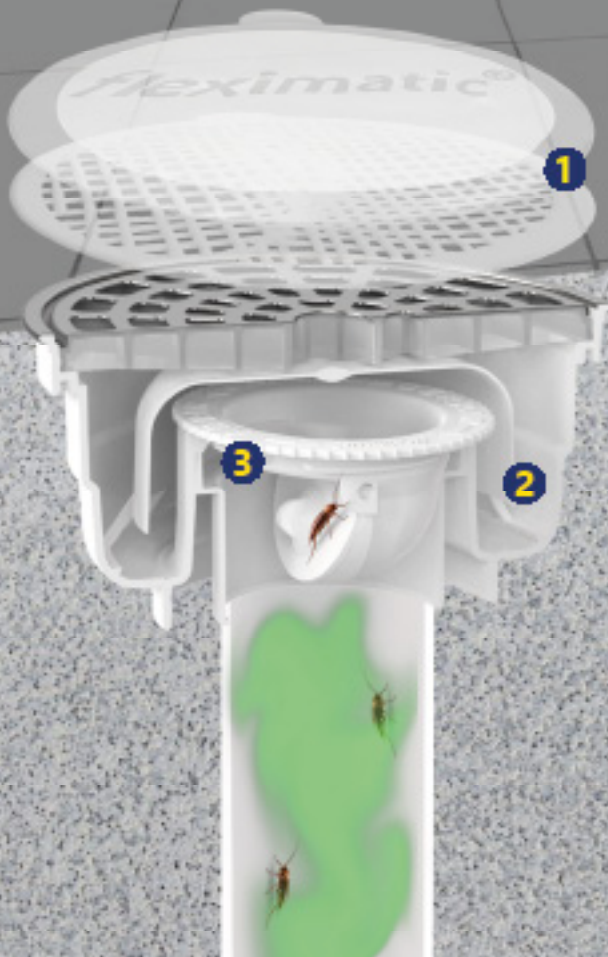

Conoce los detalles en cada código

www.fleximatic.mx

Coladeras

Información técnica

Fabricado con ABS blanco y acero inoxidable

Atributos diferenciales:

- Material ultra resistente a las condiciones climáticas y al contacto con el agua, no se reseca ni se rompe.
 - Sistema de broche-click patentado que permite destapar la rejilla y hacer mantenimiento sin herramientas.
 - Adaptable a conexiones de 2, 3 y 4"
 - Se recomienda retirar el casquillo de conexión a 2" en caso de no necesitarlo, para obtener mayor diámetro de desalojo de agua
- Centro y sudamérica:**
Para tubería americana de 2 y 4"
- Check anti-olores XL (opcional) gran capacidad de desalojo de agua.



Instale Calidad y Confianza



PATENTE
No. 247239
Coladera Universal

TABLA DE RESISTENCIAS GENERALES POR TIPO DE REJILLA.

ABS - Sin cromar hasta 150 kg	
Acero inoxidable tipo 430 hasta 300 kg	
Acero inoxidable tipo 304 calibre 14 hasta 500 kg	

Resistencia Máxima comprobada (No impactos)

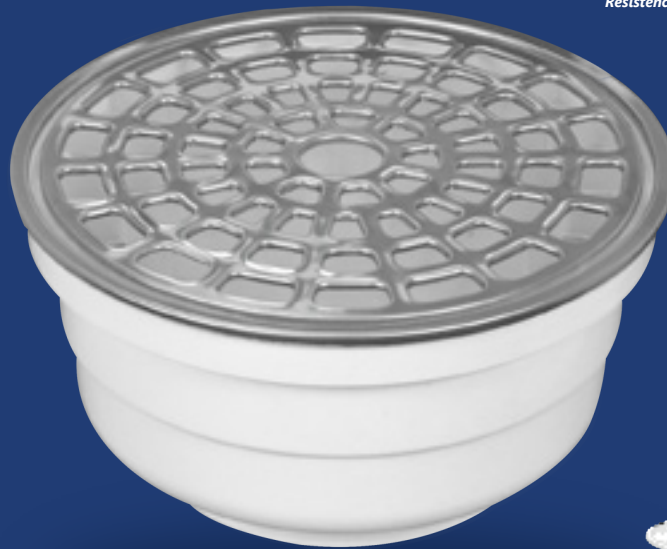

DiseñoFlex[®] BY FLEXIMATIC

Búscala las coladeras minimalistas y con sistema push en las páginas 51 y 52



CUBIERTA



BLANCA

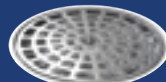

CUBIERTA DE ACERO INOXIDABLE



BISEL Y REJILLA DE ACERO INOXIDABLE (Calibre grueso)

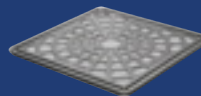

CUADRADA

CUERPO



UNIVERSAL PARA CONEXIÓN 2, 3 y 4"

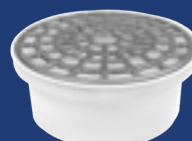

TUBERÍA DIRECTA (NOM) DE 2", 3" Y 4"



CHECK ANTI-OLORES



MEMBRANA CHECK ANTI-OLORES

Adaptable a conexiones

Trampa de Agua

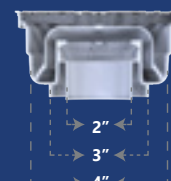

y a tubería de 4"



¡HASTA 3 BARRERAS ANTI-OLORES!

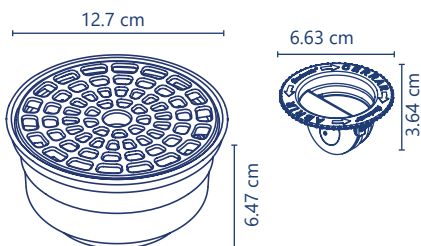

Cód. 2550

- Zero olores
- **Check anti-olores**
- **Tapa higiénica**
- **Atrapa cabellos**
- Universal para conexiones de 2, 3 y 4"
- Para tubería de 4"
- Rejilla con cubierta y bisel de acero inoxidable

✓ 5 años de garantía PZAS 45



Cód. 2684

- Universal para conexiones de 2, 3 y 4"
- Para tubería de 4"
- Check anti-olores
- **Tapa higiénica**
- Rejilla con cubierta y bisel de acero inoxidable

✓ 5 años de garantía PZAS 45



Cód. 2689

- Universal para conexiones de 2, 3 y 4"
- Para tubería de 4"
- Check anti-olores
- Cubierta y bisel de acero inoxidable

✓ 5 años de garantía PZAS 45

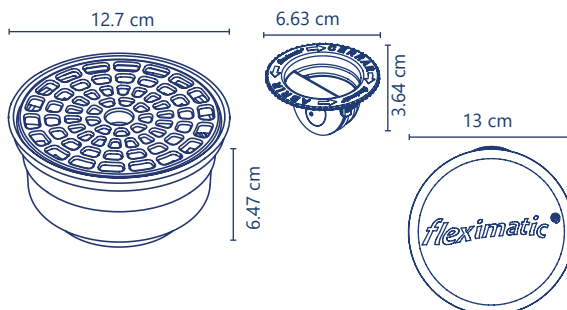

Cód. 2254

- Universal para conexiones de 2, 3 y 4"
- Para tubería de 4"
- Rejilla con cubierta de acero inoxidable
- Check anti olores
- **Tapa higiénica**

✓ 5 años de garantía PZAS 45



Cód. 2259

- Universal para conexiones de 2, 3 y 4"
- Para tubería de 4"
- Rejilla con cubierta de acero inoxidable
- Check anti olores
- **Sin tapa higiénica**

✓ 5 años de garantía PZAS 45

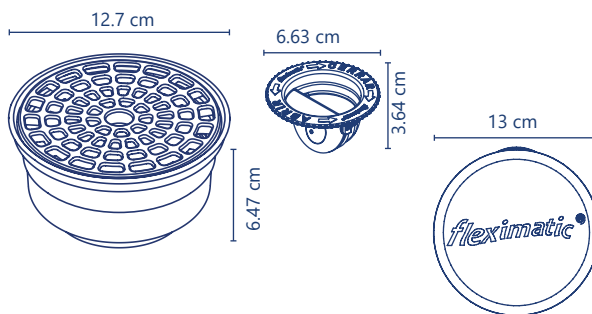

Cód. 2258

- Universal para conexiones de 2, 3 y 4"
- Para tubería de 4"
- Blanca
- **Tapa higiénica**
- Check anti-olores

✓ 5 años de garantía PZAS 45



Cód. 2261

- Universal para conexiones de 2, 3 y 4"
- Para tubería de 4"
- Blanca
- Check anti-olores

✓ 5 años de garantía PZAS 45

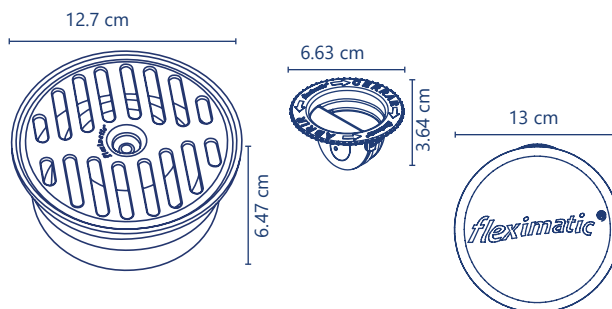

Cód. 2253

- Universal para conexiones de 2, 3 y 4"
- Rejilla y bisel 100% de acero inoxidable
- Check anti-olores
- **Tapa higiénica**

✓ 5 años de garantía PZAS 55

Coladeras anti-olores

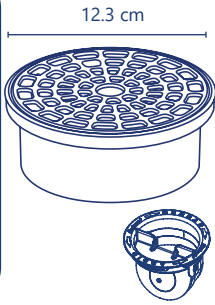

Cód. 2264

- Universal
- Cubierta de acero inoxidable
- Para tubería directa de 2, 3 y 4"
- Check anti-olores

✓ 5 años de garantía PZAS 55

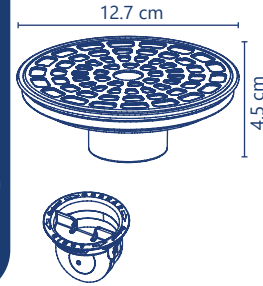
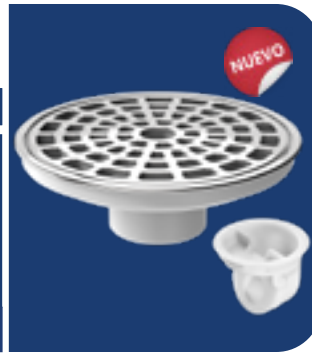

Cód. 2333

- Instala fácil
- Para tubería de 2"
- Con cubierta y bisel de acero inoxidable
- Check anti-olores

✓ 5 años de garantía PZAS 25

¡Instálalo donde quieras!

Check anti-olores universal

Evita malos olores, insectos y virus



Compatible con el **98%** de las coladeras del mercado

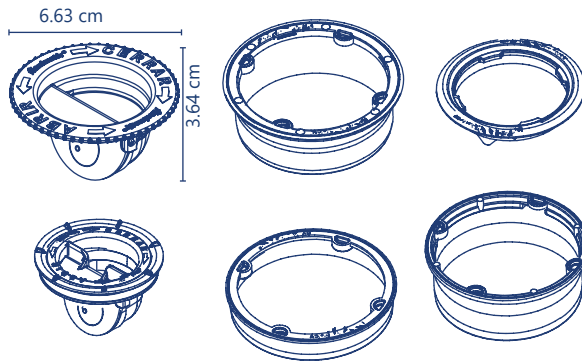

Cód. 2590

- Universal
- Check anti-olores extra grande
- Check anti-olores chico
- Compatible con el 98% de las coladeras del mercado
- Adaptadores para instalar en diferentes coladeras

✓ 3 años de garantía PZAS 10

Tutorial de instalación

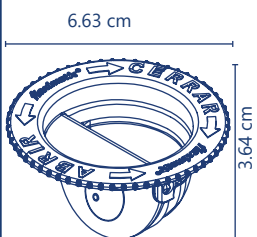

Cód. 2279

- Check anti-olores
- Extra grande
- Exclusivo para coladeras fleximatic
- Evita el ingreso de malos olores e insectos
- Desalojo de 18 Lit/min

✓ 5 años de garantía PZAS 20

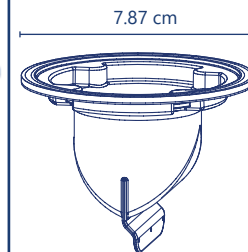

Cód. 2252

- Membrana check anti-olores
- Fabricada en silicón
- Compatible con coladera universal Fleximatic

✓ 5 años de garantía PZAS 10

Coladeras anti-olores

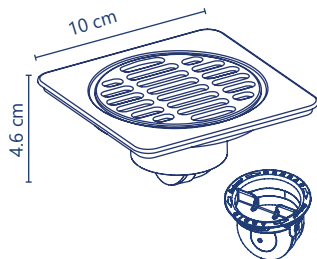

Cód. 2313

- Instala fácil
- Para tubería de 2"
- De 10 x 10 cm
- Cubierta de acero inoxidable
- Check anti-olores

5 años de garantía PZAS 15



Cód. 2313NT

- Instala fácil
- De 10 x 10 cm
- Cubierta de acero inoxidable
- Check anti-olores
- **Para tubería cédula 30**

5 años de garantía PZAS 15



Cód. 2313C

- Instala fácil
- De 10 x 10 cm
- Cubierta de acero inoxidable
- Check anti-olores
- **Código de exportación**
- **Con adaptadores para instalación en tubería americana, centro américa y sudamérica**

5 años de garantía PZAS 15

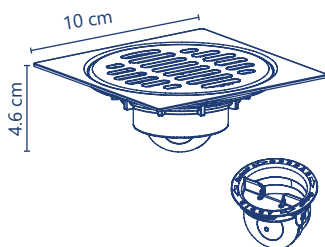
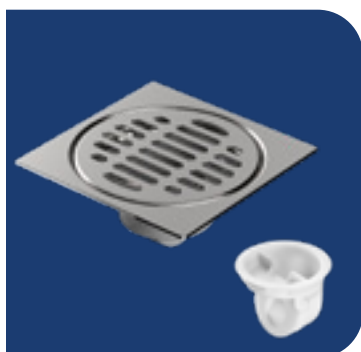

Cód. 2314

- Instala fácil
- Para tubería de 2"
- De 10 x 10 cm
- Rejilla 100% de acero inoxidable
- Check anti-olores

5 años de garantía PZAS 15



Cód. 2314C

- Instala fácil
- De 10 x 10 cm
- Rejilla 100% de acero inoxidable
- Check anti-olores
- **Código de exportación**
- **Con adaptadores para instalación en tubería americana, centro américa y sudamérica**

5 años de garantía PZAS 15

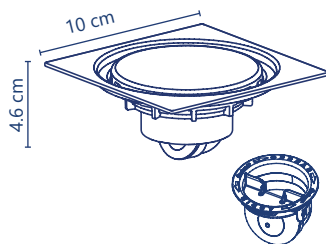
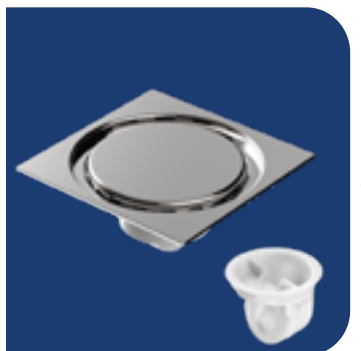

Cód. 2315

- Instala fácil
- Para tubería de 2"
- De 10 x 10 cm
- Rejilla minimalista 100% de acero inoxidable
- Check anti-olores

5 años de garantía PZAS 15



Cód. 2315C

- Instala fácil
- De 10 x 10 cm
- Rejilla minimalista 100% de acero inoxidable
- Check anti-olores
- **Código de exportación**
- **Con adaptadores para instalación en tubería americana, centro américa y sudamérica**

5 años de garantía PZAS 15

Tutorial de instalación

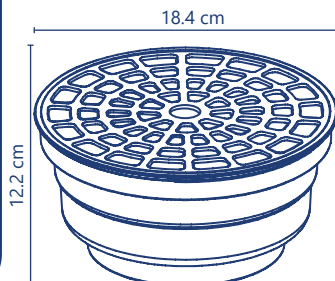

Cód. 2636

- Universal
- Para patio
- **Con cubierta y bisel de acero inoxidable**
- Con check anti-olores jumbo
- Para tubería de 4 y 6" y conexión de 6"

5 años de garantía PZAS 12



Cód. 2634

- Universal
- Para patio
- **Rejilla blanca**
- Con check anti-olores jumbo
- Para tubería de 4 y 6" y conexión de 6"

5 años de garantía PZAS 12

Coladeras anti-olores

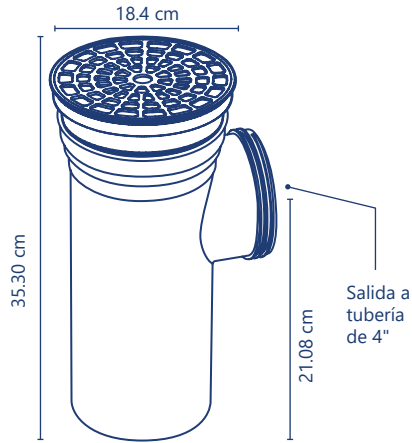

Cód. 2635

- Para patio
- Con cubierta y bisel de acero inoxidable
- Con check anti-olores jumbo
- Para tubería de 4"
- Telescópica

✓ 5 años de garantía PZAS 3

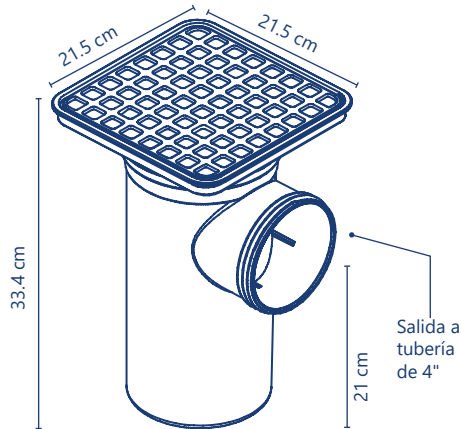

Cód. 2640

- Cuadrada
- Para patio
- **Con cubierta de acero inoxidable**
- Para tubería de 4"
- Telescópica
- Broche click para fácil limpieza

✓ 5 años de garantía PZAS 3



Cód. 2639

- Cuadrada
- Para patio
- **Con cubierta blanca**
- Para tubería de 4"
- Telescópica
- Broche click para fácil limpieza

✓ 5 años de garantía PZAS 3

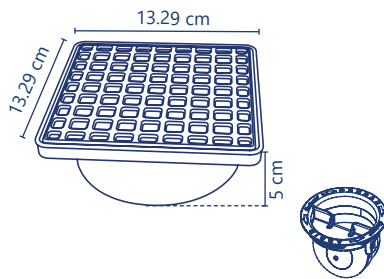

Cód. 2617

- Cuadrada
- Con cubierta de acero inoxidable
- Directo a tubo de 2, 3 y 4"

✓ 5 años de garantía PZAS 55

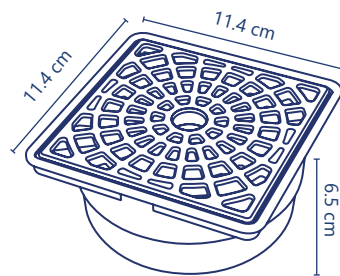

Cód. 2602

- Cuadrada
- Universal para conexiones de 2, 3 y 4"
- Para tubería de 4"
- **Con cubierta de acero inoxidable**
- **Con tapa higiénica**

✓ 5 años de garantía PZAS 45



Cód. 2604

- Cuadrada
- Universal para conexiones de 2, 3 y 4"
- Para tubería de 4"
- **Con cubierta y bisel de acero inoxidable**

✓ 5 años de garantía PZAS 45



Instale Calidad y Confianza



Céspedes bote

Información técnica

Fabricado con ABS blanco (virgen) y polipropileno

Atributos diferenciales:

- Material ultra resistente a las condiciones climáticas y al contacto con el agua, no se reseca ni se rompe.
- Sistema de broche-click patentado que permite destapar la rejilla y hacer mantenimiento sin herramientas.
- Salida directa a tubería de 2"
- Producto diseñado para ser utilizado en segunda planta por su salida lateral

CUBIERTA



CUBIERTA DE ACERO INOXIDABLE



BLANCO

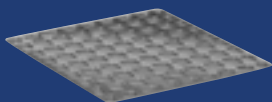

CUADRADA

CUERPO



GIRATORIO



BOTE

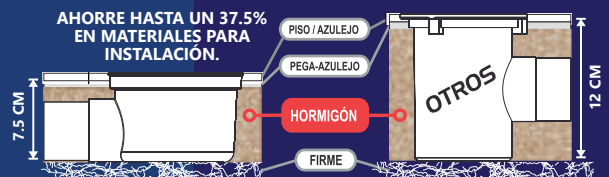

Céspedes bote

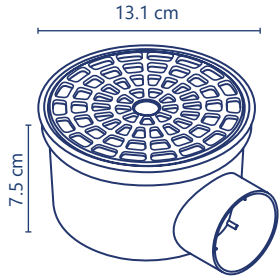
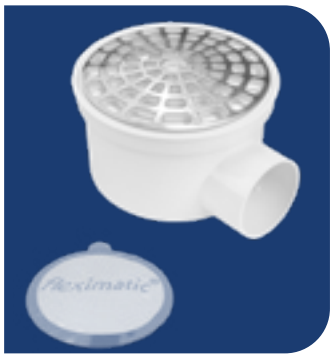

Cód. 2273	Cód. 2271	Cód. 2272	Cód. 2270
<ul style="list-style-type: none"> • Compakto • Rejilla con cubierta de acero inoxidable • Salida a tubería de 2" • Con tapa higiénica 	<ul style="list-style-type: none"> • Compakto • Rejilla con cubierta de acero inoxidable • Salida a tubería de 2" 	<ul style="list-style-type: none"> • Compakto • Rejilla blanca • Salida a tubería de 2" • Con tapa higiénica 	<ul style="list-style-type: none"> • Compakto • Rejilla blanca • Salida a tubería de 2"
✓ 5 años de garantía	✓ 5 años de garantía	✓ 5 años de garantía	✓ 5 años de garantía
PZAS 30	PZAS 30	PZAS 30	PZAS 30

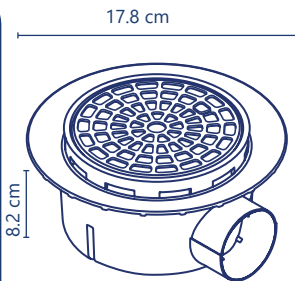

Cód. 2626

- Con plato anti-filtraciones
- Telescópica
- **Cubierta y bisel de acero inoxidable**
- Salida a tubería de 2"

✓ 5 años de garantía

PZAS 16

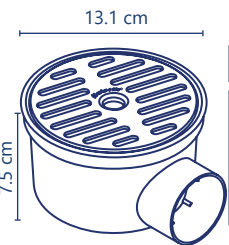

Cód. 2269

- Compakto
- **Rejilla 100% de acero inoxidable**
- Salida a tubería de 2"

✓ 5 años de garantía

PZAS 30

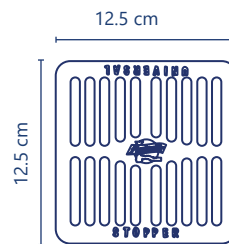
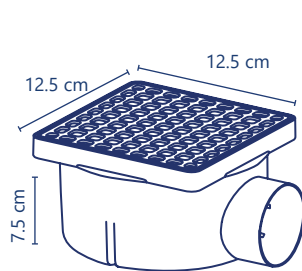
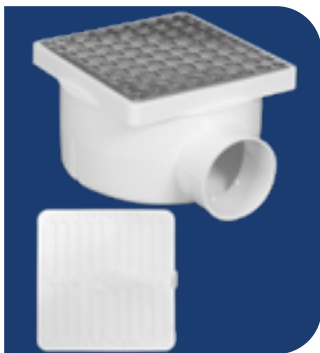

Cód. 2608	Cód. 2610
<ul style="list-style-type: none"> • Compakto • Cuadrado • Cubierta de acero inoxidable • Salida a tubería de 2" 	<ul style="list-style-type: none"> • Compakto • Cuadrado • Cubierta de acero inoxidable • Salida a tubería de 2" • Con tapa higiénica
✓ 5 años de garantía	✓ 5 años de garantía
PZAS 26	PZAS 26

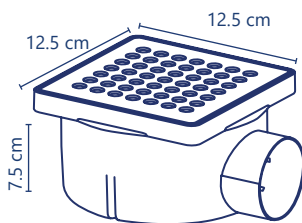

Cód. 2620

- Compakto
- Cuadrado
- **Rejilla con cubierta de acero inoxidable**
- Salida a tubería de 2"
- Modelo retro

✓ 1 año de garantía

PZAS 13

PRÁCTICA INSTALACIÓN Y AHORRO

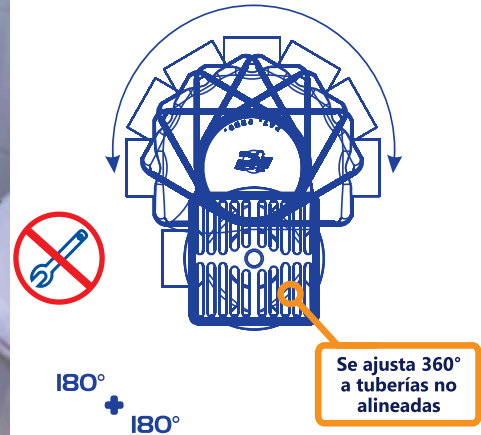

Altura de **7.5 cm**, diámetro externo de 5" y **salida lateral a 2"**

Material ultra-resistente a las condiciones climáticas y al contacto con el agua, **no se reseca ni se rompe.**

Sistema de "**broche-click**" patentado que permite destapar la rejilla y hacer mantenimiento sin herramientas.

2 salidas directas a tubería de 2", **sin restricciones de flujo.**

Producto diseñado para ser utilizado en la **segunda planta** por su salida lateral (consulte instructivo de instalación).

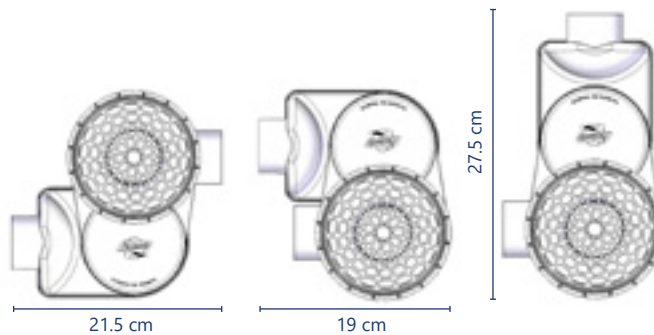

Cód. 2686	Cód. 2676	
<ul style="list-style-type: none"> Cubierta de acero inoxidable Giratorio Rejilla clásica Salida a tubería de 2" 	<ul style="list-style-type: none"> Cubierta de acero inoxidable Giratorio Rejilla retro Salida a tubería de 2" 	
5 años de garantía	PZAS 16	1 año de garantía

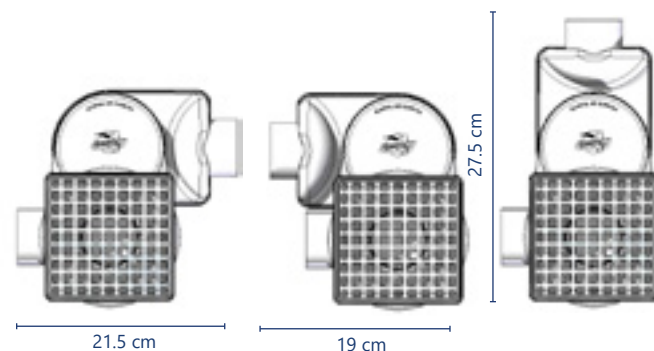

Cód. 2614	Cód. 2616	
<ul style="list-style-type: none"> Cuadrado Cubierta de acero inoxidable Giratorio Salida a tubería de 2" 	<ul style="list-style-type: none"> Cuadrado Cubierta de acero inoxidable Rejilla retro Giratorio Salida a tubería de 2" 	
5 años de garantía	PZAS 16	1 año de garantía

Conoce todo lo que te ofrece **Fleximatic** en su línea

DiseñoFlex[®]
BY FLEXIMATIC

Sistema push



Membrana check anti-olores

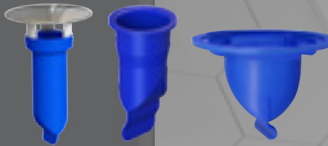

Productos negro mate



Rejillas minimalistas



Para lavabo

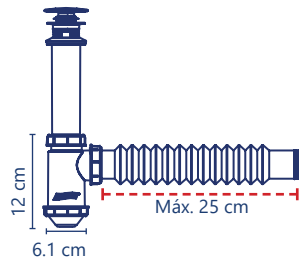

Cód. 2218A

- Césped
- Para lavabo
- Push button
- Bote chico
- Extensión flexible de 25 cm

5 años de garantía PZAS 30



Cód. 2218B

- Césped
- Para lavabo
- Membrana check anti-olores
- Bote chico
- Extensión flexible de 25 cm

5 años de garantía PZAS 30



Cód. 2218C

- Césped
- Para lavabo
- Push button
- Bote chico
- Cromado
- Extensión flexible de 25 cm

5 años de garantía PZAS 30

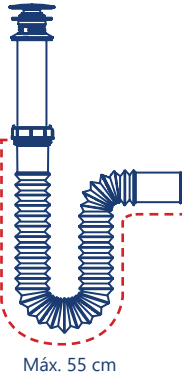

Cód. 2235A

- Césped
- Para lavabo
- Push button
- Bote chico
- Extensión flexible de 55 cm

5 años de garantía PZAS 35



Cód. 2235B

- Césped
- Para lavabo
- Membrana check anti-olores
- Bote chico
- Extensión flexible de 55 cm

5 años de garantía PZAS 35

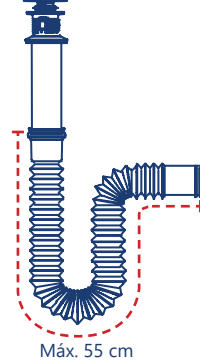

Cód. 3338

- Césped
- Para lavabo
- Cromado
- Flexible
- Push button
- Extensión flexible de 55 cm

5 años de garantía PZAS 17

Para fregadero

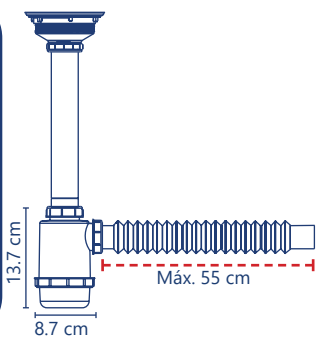

Cód. 2335A

- Césped
- Para fregadero
- Membrana check anti-olores
- Extensión flexible de 55 cm
- Bote grande
- Contracana de acero inoxidable

5 años de garantía PZAS 12



Cód. 2291A

- Césped
- Para fregadero
- Membrana check anti-olores
- Extensión flexible de 25 cm
- Bote grande
- Rejilla blanca

5 años de garantía PZAS 20

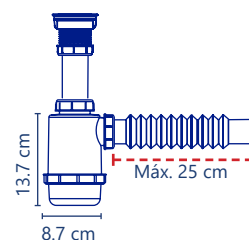

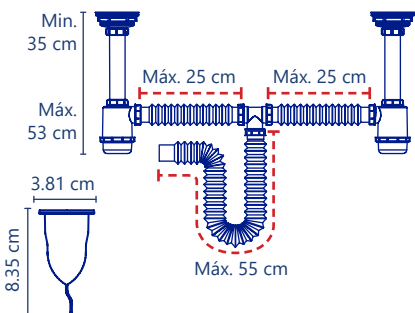

Cód. 2326A

- **Desagüe doble**
- Para doble tarja
- Con 2 membranas check anti-olores
- 2 contracanas de acero inoxidable
- Doble bote grande
- Extensión flexible de 55 cm
- Tubo ceja de 25 cm

5 años de garantía PZAS 6

Coladeras

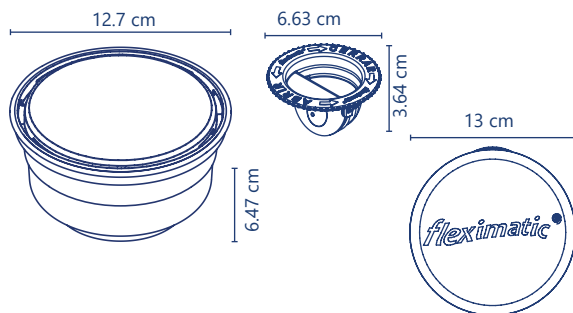

Cód. 2663

- **Coladera minimalista**
- **Universal para conexiones de 2, 3 y 4"**
- Para tubería de 4"
- Rejilla minimalista
- Bisel y cubierta 100% de acero inoxidable
- Tapa higiénica
- Check anti-olores

5 años de garantía PZAS 45

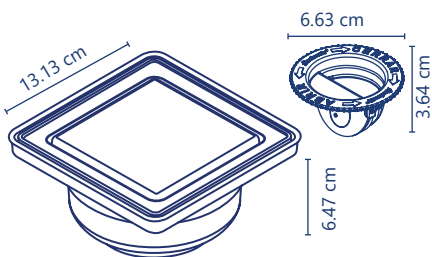

Cód. 2605

- **Coladera cuadrada minimalista**
- **Universal para conexiones de 2, 3 y 4"**
- Para tubería de 4"
- Rejilla 100% de acero inoxidable
- Check anti-olores

5 años de garantía PZAS 35

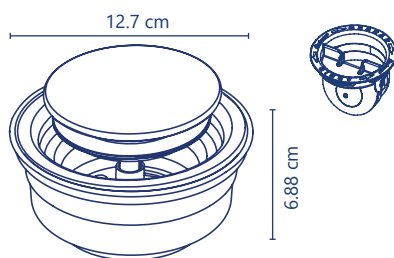

Cód. 2249

- **Coladera universal push para conexiones de 2, 3 y 4"**
- Para tubería de 4"
- Bisel y cubierta de acero inoxidable
- Sistema push de latón
- **Check anti-olores**

5 años de garantía PZAS 45



Cód. 2249A

- **Coladera universal push para conexiones de 2, 3 y 4"**
- Para tubería de 4"
- Bisel y cubierta de acero inoxidable
- Sistema push de latón
- **Membrana check anti-olores**

5 años de garantía PZAS 45

Línea minimalista

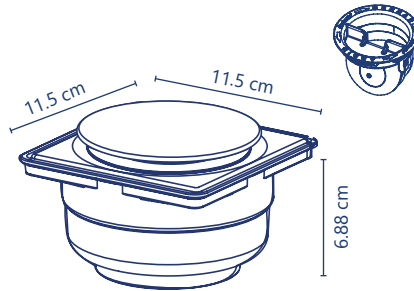

Cód. 2248

- Coladera cuadrada push para conexiones de 2, 3 y 4"
- Para tubería de 4"
- Bisel y cubierta de acero inoxidable
- Sistema push de latón
- **Check anti-olores**

✓ 5 años de garantía PZAS 45



Cód. 2248A

- Coladera cuadrada push para conexiones de 2, 3 y 4"
- Para tubería de 4"
- Bisel y cubierta de acero inoxidable
- Sistema push de latón
- **Membrana check anti-olores**

✓ 5 años de garantía PZAS 45

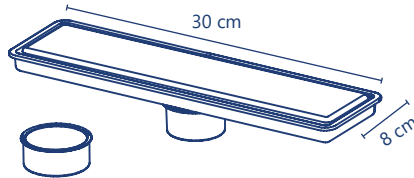
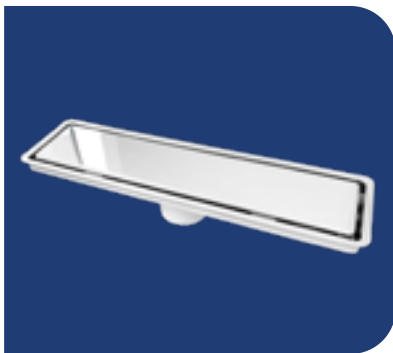

Cód. 2629

- Coladera alargada minimalista
- Rejilla 100% acero inoxidable
- 30 x 8 cm
- Salida directa a tubo de 2"
- Adaptador a accesorio de 2"
- **Check anti-olores**

✓ 5 años de garantía PZAS 16



Cód. 2627

- Coladera alargada minimalista
- Rejilla 100% acero inoxidable
- 30 x 8 cm
- Salida directa a tubo de 2"
- Adaptador a accesorio de 2"
- **Membrana check anti-olores**

✓ 5 años de garantía PZAS 16



¡Acabado espejo o piso cerámico!

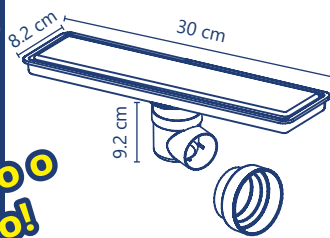

Cód. 2630

- Coladera alargada minimalista
- Doble vista
- Membrana check anti-olores
- Rejilla 100% acero inoxidable
- 30 x 8.2 cm
- Bote con salida a 2"

✓ 5 años de garantía PZAS 20



Cód. 2630C

- Coladera alargada minimalista
- Doble vista
- Membrana check anti-olores
- Rejilla 100% acero inoxidable
- 30 x 8.2 cm
- Bote con salida a 2" para tubería americana

✓ 5 años de garantía PZAS 20



Cód. 2631

- Coladera alargada minimalista
- Doble vista
- Check anti-olores
- Rejilla 100% acero inoxidable
- 30 x 8.2 cm
- Bote con salida a 2"

✓ 5 años de garantía PZAS 20



Cód. 2631C

- Coladera alargada minimalista
- Doble vista
- Check anti-olores
- Rejilla 100% acero inoxidable
- 30 x 8.2 cm
- Bote con salida a 2" para tubería americana

✓ 5 años de garantía PZAS 20

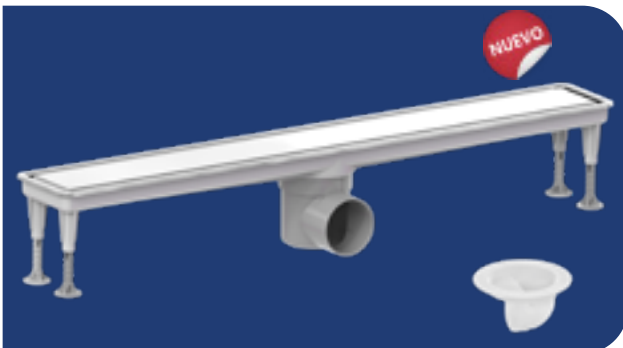

¡NUEVO!

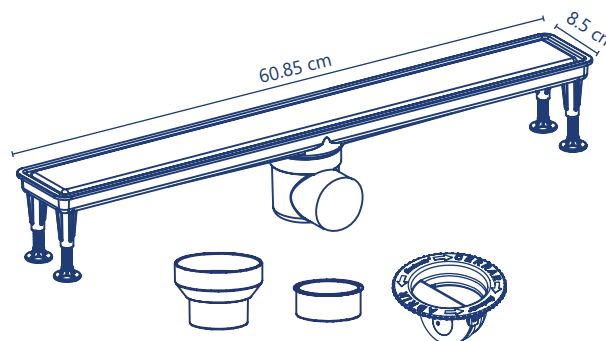

Cód. 2651

- Coladera alargada
- Rejilla 100% de acero inoxidable
- Universal
- 60.85 x 8.5 cm
- Bote con salida lateral a 2"
- Adaptador para conexión de 2"
- Adaptador para tubería de 2"
- Check anti-olores
- Patas niveladoras

✓ 10 años de garantía PZAS 5



Cód. 2632

- Coladera cuadrada
- Instala fácil
- Doble vista
- Salida directo a tubería de 2"
- Adaptador para conexión a 2"
- Rejilla 100% de acero inoxidable
- Check anti-olores

✓ 5 años de garantía PZAS 20

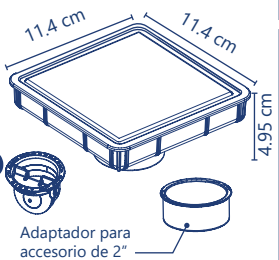

Adaptador para accesorio de 2"

¡Acabado espejo o piso cerámico!



Cód. 2280

- Céspedes push
- Kompakto
- Con salida lateral a 2"
- Rejilla y cubierta de acero inoxidable

✓ 5 años de garantía PZAS 30

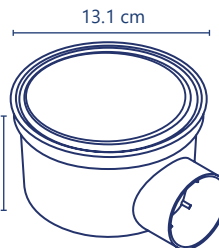

Cód. 2611

- Céspedes bote
- Kompakto
- Minimalista
- Cuadrado
- Con salida lateral a 2"
- Rejilla 100% de acero inoxidable

✓ 5 años de garantía PZAS 26

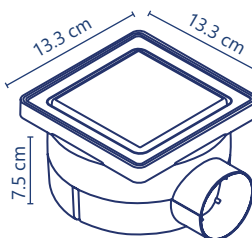

Cód. 2268

- Céspedes bote
- Kompakto
- Minimalista
- Con salida lateral a 2"
- Rejilla 100% de acero inoxidable

✓ 5 años de garantía PZAS 30

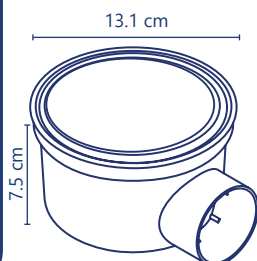

Mezcladoras-Flexi importado



Cód. 2674

- Céspedes bote
- Kompakto
- Giratorio
- Minimalista
- Redondo
- Rejilla 100% de acero inoxidable

✓ 5 años de garantía PZAS 15



Cód. 4505

- Mezcladora monomando
- Para lavabo
- Fácil instalación
- Cuerpo de latón
- Maneral de zinc
- Acabado cromado
- Trabaja en alta, media y baja presión
- Chorro tipo cascada
- Presión de trabajo desde 1.0 a 6.0 kg/cm²

✓ 3 años de garantía PZAS 6



Cód. 4540

- Mezcladora duomando
- Para lavabo
- Cuerpo de latón acabado cromo
- Maneral cruz de zinc
- Cartuchos de latón 1/4 de vuelta
- Cuello flexible y cubierta de acero inoxidable
- Presión de trabajo desde 1.0 a 6.0 kg/cm²
- Cabezal de 2 funciones, fijo y rociador
- Base para lavabo 4" (10 cm)

✓ 3 años de garantía PZAS 5



Cód. 4544

- Mezcladora duomando
- Para lavabo
- Modelo Deluxe
- Cuerpo de latón
- Maneral de zinc
- Cartuchos de latón 1/4 de vuelta
- Cuello y cubierta de acero inoxidable acabado cromado
- Presión de trabajo desde 1.0 a 6.0 kg/cm²
- Base para lavabo 4" (10 cm)

✓ 3 años de garantía PZAS 5





Cód. 4545



- Mezcladora duomando
- Para lavabo
- Cuello bastón
- Maneral palanca
- Cuerpo de latón
- Maneral de zinc y plástico
- Cartuchos de latón 1/4 de vuelta
- Cuello y cubierta de acero inoxidable
- Presión de trabajo desde 1.0 a 6.0 kg/cm²
- Base para lavabo 4" (10 cm)

✓ 3 años de garantía

PZAS 5



Cód. 4546



- Mezcladora duomando
- Para lavabo
- Cuello bastón
- Maneral dórico
- Cuerpo de latón
- Cuello y cubierta de acero inoxidable
- Maneral de zinc cromado
- Cartuchos de latón 1/4 de vuelta
- Presión de trabajo desde 1.0 a 6.0 kg/cm²
- Base para lavabo 4" (10 cm)

✓ 3 años de garantía

PZAS 5



Cód. 4547



- Mezcladora duomando
- Para lavabo
- Cuello bastón
- Maneral palanca
- Cuerpo de latón
- Cuello y cubierta de acero inoxidable
- Maneral de zinc y plástico
- Cartuchos de latón 1/4 de vuelta
- Presión de trabajo desde 1.0 a 6.0 kg/cm²
- Base para lavabo 4" (10 cm)

✓ 3 años de garantía

PZAS 5



Cód. 4548



- Mezcladora duomando
- Para fregadero
- Cuello ganso
- Maneral dórico
- Cuerpo de latón
- Cuello y cubierta de acero inoxidable
- Maneral de zinc cromado
- Cartuchos de latón 1/4 de vuelta
- Presión de trabajo desde 1.0 a 6.0 kg/cm²
- Base para fregadero 8" (20 cm)

✓ 3 años de garantía

PZAS 5



Cód. 4549



- Mezcladora duomando
- Para fregadero
- Cuello cobra
- Maneral palanca
- Cuerpo de latón
- Cuello y cubierta de acero inoxidable
- Maneral de zinc y plástico
- Cartuchos de latón 1/4 de vuelta
- Presión de trabajo desde 1.0 a 6.0 kg/cm²
- Base para fregadero 8" (20 cm)

✓ 3 años de garantía

PZAS 5



Cód. 4550



- Mezcladora duomando
- Para fregadero
- Cuello cisne
- Maneral palanca
- Cuerpo de latón
- Cuello y cubierta de acero inoxidable
- Maneral de zinc y plástico
- Cartuchos de latón 1/4 de vuelta
- Presión de trabajo desde 1.0 a 6.0 kg/cm²
- Base para fregadero 8" (20 cm)

✓ 3 años de garantía

PZAS 5



Cód. 4539



- Mezcladora duomando
- Para fregadero
- Cuerpo de latón acabado cromo
- Maneral queen de zinc
- Cartuchos de latón 1/4 de vuelta
- Cuello flexible y cubierta de acero inoxidable
- Presión de trabajo desde 1.0 a 6.0 kg/cm²
- Cabezal de 2 funciones, fijo y rociador
- Base para fregadero 8" (20 cm)

✓ 3 años de garantía

PZAS 5



Cód. 4503



- Mezcladora Monomando
- Maneral de zinc
- Cuello flexible de acero inoxidable con forro de neopreno
- Cuerpo de latón cromado
- Cabezal de 2 funciones, fijo y rociador
- Para fregadero
- Fácil instalación
- Trabaja en alta, media y baja presión
- Presión de trabajo desde 1.0 a 6.0 kg/cm²
- Base para fregadero 8" (20 cm)

✓ 3 años de garantía

PZAS 5



Cód. 4506

- Mezcladora monomando
- Cuello curvo
- Para fregadero
- Cuerpo de acero inoxidable
- Acabado satinado
- Trabaja en alta, media y baja presión
- Presión de trabajo desde 1.0 a 6.0 kg/cm²

3 años de garantía PZAS 12



Cód. 4504

- Mezcladora monomando
- Cuerpo y cuello de acero inoxidable
- Acabado cepillado
- Cuello giratorio 360° retráctil
- Manguera de Nylon
- Para fregadero
- Trabaja en alta, media y baja presión
- Cabezal rociador de 2 funciones, fijo y rociador
- Presión de trabajo desde 1.0 a 6.0 kg/cm²

3 años de garantía PZAS 10



Cód. 4514

- Mezcladora monomando
- Cuello de acero inoxidable
- Cuerpo y maneral de zinc acabado cromado
- Cuello giratorio 360°
- Cabezal rociador de 2 funciones, fijo y rociador
- Para fregadero
- Trabaja en alta, media y baja presión
- Presión de trabajo desde 1.0 a 6.0 kg/cm²

3 años de garantía PZAS 4

Negro mate



Cód. 4513

- Mezcladora monomando
- Acero inoxidable con acabado negro mate
- Para lavabo
- Fácil instalación
- Aireador a prueba de salpicaduras
- Trabaja en alta, media y baja presión
- Presión de trabajo desde 1.0 a 6.0 kg/cm²

3 años de garantía PZAS 6



Cód. 4512

- Mezcladora monomando
- Cuello giratorio 360°
- Cuerpo de acero inoxidable acabado negro mate
- Cabezal rociador de 2 funciones, fijo y rociador retráctil
- Manguera de nylon
- Para fregadero
- Trabaja en alta, media y baja presión
- Presión de trabajo desde 1.0 a 6.0 kg/cm²

3 años de garantía PZAS 5



Cód. 4205

- Juego de accesorios para baño
- Negro mate
- Incluye
 - Portarollo
 - Toallero circular
 - Gacho
 - Toallero de barra
 - Jabonera
 - Portavasos

3 años de garantía PZAS 5

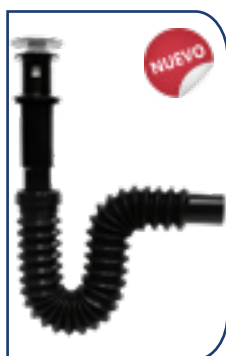

Cód. 2235NA

- Césped flexible
- Tipo "P"
- Sistema push, rejilla de acero inoxidable
- Extensión flexible de 55 cm
- Para lavabo

5 años de garantía PZAS 35



Cód. 2235N

- Césped flexible
- Tipo "P"
- Atrapatodo
- Extensión flexible de 55 cm
- Para lavabo

5 años de garantía PZAS 35

Cód. 2235NC

- Césped flexible
- Tipo "P"
- Rejilla de acero inoxidable
- Extensión flexible de 55 cm
- Para lavabo

5 años de garantía PZAS 35

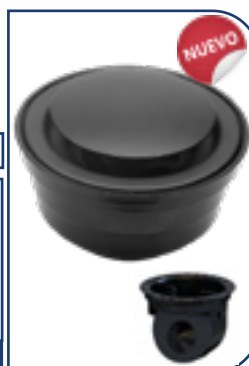

Cód. 2249N

- Coladera universal push para conexiones de 2, 3 y 4"
- Negro mate
- Para tubería de 4"
- Rejilla minimalista
- Bisel y cubierta 100% de acero inoxidable
- Check anti-olores

3 años de garantía PZAS 45

Cód. 2249AN

- Coladera universal push para conexiones de 2, 3 y 4"
- Negro mate
- Para tubería de 4"
- Rejilla minimalista
- Bisel y cubierta 100% de acero inoxidable
- Membrana check anti-olores

3 años de garantía PZAS 45

PRÓXIMAMENTE



Cód. 2254N

- Coladera universal para conexiones de 2, 3 y 4"
- Para tubería de 4"
- Cubierta de acero inoxidable negro mate
- Check anti-olores
- Tapa higiénica

3 años de garantía PZAS 45

Cód. 2259NT

- 3 barreras anti-olores

Cód. 2259N

- Coladera universal para conexiones de 2, 3 y 4"
- Para tubería de 4"
- Cubierta de acero inoxidable negro mate
- Check anti-olores

3 años de garantía PZAS 45

PRÓXIMAMENTE



Cód. 2264N

- Coladera universal
- Para tubería directa de 2, 3 y 4"
- Cubierta de acero inoxidable negro mate
- Check anti-olores

3 años de garantía PZAS 55

Cód. 2264NT

- Coladera universal
- 3 barreras anti-olores:
 - Tapa higiénica y atrapa cabellos
 - Trampa hidráulica y cono
 - Check anti-olores
- Para tubería directa de 2, 3 y 4"
- Cubierta de acero inoxidable negro mate
- Check anti-olores

3 años de garantía PZAS 55

Artículos varios

Válvula Cople anti-Retorno de 4" y 6"

¡Evita inundaciones!

- ✓ Evita el retorno de aguas residuales e inundaciones por lluvia
- ✓ Compuerta de policarbonato que evita el desgaste por roedores e insectos
- ✓ Su tapa cuenta con un asa para fácil apertura y mantenimiento
- ✓ Se garantiza el buen funcionamiento de la compuerta, gracias al sello de seguridad y su tapa

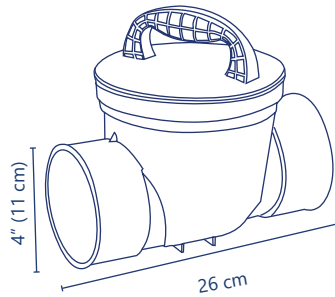

Cód. 2644

- Válvula cople anti-retorno
- Fabricado en ABS
- Para tubería sanitaria de 4"
- Con asa para fácil mantenimiento
- Evita el retorno de aguas residuales e inundaciones por lluvias
- Evita la entrada de roedores y malos olores
- Puede utilizarse como caja de inspección sanitaria

✓ 5 años de garantía PZAS 4

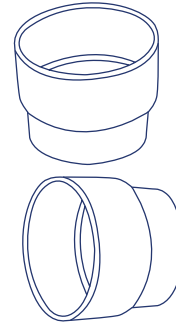

Cód. 2646

- Válvula cople anti-retorno
- Fabricado en ABS
- Con convertidores para tubería americana de 4"
- Con asa para fácil mantenimiento
- Evita el retorno de aguas residuales e inundaciones por lluvias
- Evita la entrada de roedores y malos olores
- Puede utilizarse como caja de inspección sanitaria

✓ 5 años de garantía PZAS 4

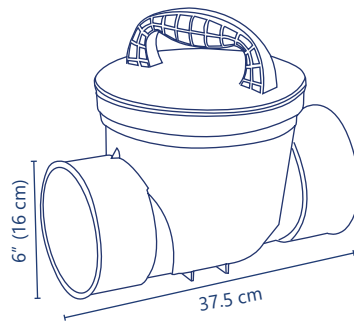

Cód. 2645

- Válvula cople anti-retorno
- Fabricado en ABS
- Para tubería sanitaria de 6"
- Con asa para fácil mantenimiento
- Evita el retorno de aguas residuales e inundaciones por lluvias
- Evita la entrada de roedores y malos olores
- Puede utilizarse como caja de inspección sanitaria

✓ 5 años de garantía PZAS 4

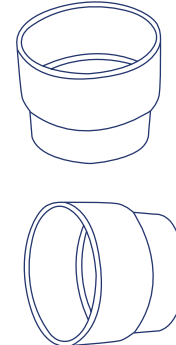

Cód. 2647

- Válvula cople anti-retorno
- Fabricado en ABS
- Con convertidores para tubería americana de 6"
- Con asa para fácil mantenimiento
- Evita el retorno de aguas residuales e inundaciones por lluvias
- Evita la entrada de roedores y malos olores
- Puede utilizarse como caja de inspección sanitaria

✓ 5 años de garantía PZAS 4

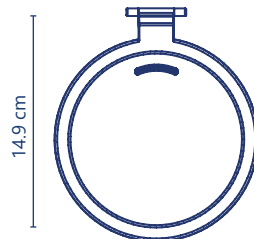

Cód. 2648

- Compuerta de válvula cople anti-retorno de 4"
- Refacción
- Incluye empaque de hule para sello hermético

✓ 1 año de garantía PZAS 5

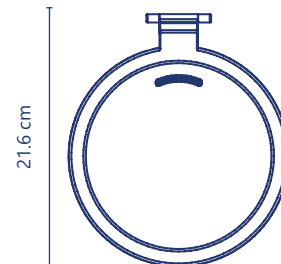

Cód. 2649

- Compuerta de válvula cople anti-retorno de 6"
- Refacción
- Incluye empaque de hule para sello hermético

✓ 1 año de garantía PZAS 5

Accesorios y refacciones para coladeras



Cód. 2205

- Tapa higiénica
- Blanca
- Redonda
- Anti-olores
- Anti-insectos

✓ 5 años de garantía PZAS 30



Cód. 2207

- Tapa higiénica
- Transparente
- Redonda
- Anti-olores
- Anti-insectos

✓ 5 años de garantía PZAS 30



Cód. 2277

- Tapa higiénica
- Tripack (3 piezas por bolsa)
- Transparente
- Redonda
- Anti-olores
- Anti-insectos

✓ 5 años de garantía PZAS 30

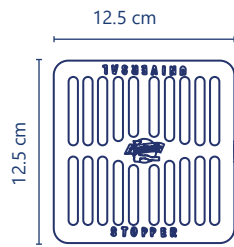

Cód. 2145

- Tapa higiénica
- Blanca
- Cuadrada
- Anti-olores
- Anti-insectos

✓ 5 años de garantía PZAS 30

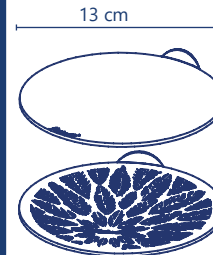

Cód. 2691

- Atrapa todo y tapa higiénica
- Transparente
- Para coladera
- Anti-olores
- Anti-insectos
- Modelo garden

✓ 5 años de garantía PZAS 30

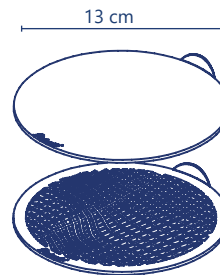

Cód. 2694

- Atrapa todo y tapa higiénica
- Para coladera
- Anti-olores
- Anti-insectos
- Transparente
- Modelo retícula

✓ 5 años de garantía PZAS 30



Cód. 2695A

- Atrapa todo y tapa higiénica
- Para coladera
- Anti-olores
- Anti-insectos
- Color rojo
- Modelo retícula

✓ 5 años de garantía PZAS 30



Cód. 2699

- Atrapa todo y tapa higiénica
- Para coladera
- Anti-olores
- Anti-insectos
- Color azul
- Modelo retícula

✓ 5 años de garantía PZAS 30

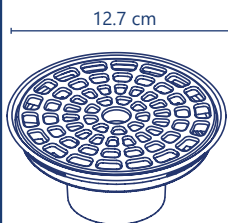

Cód. 2267

- Cono circular mini
- Rejilla con cubierta de acero inoxidable
- Para coladera
- Refacción

✓ 5 años de garantía PZAS 70

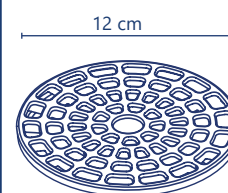

Cód. 2256

- Rejilla clásica
- Cubierta de acero inoxidable
- Para coladera universal
- Refacción

✓ 5 años de garantía PZAS 10

Artículos varios

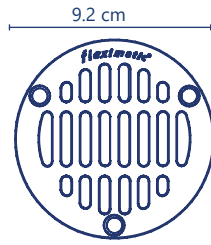
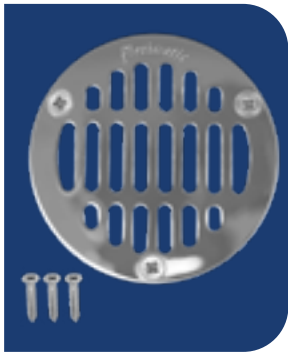

Cód. 4588

- **Rejilla de acero inoxidable**
- De 3 1/2"
- Incluye 3 tornillos
- Calibre 14

5 años de garantía PZAS 25

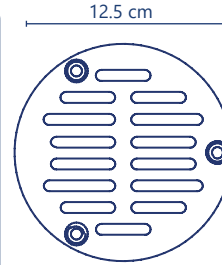
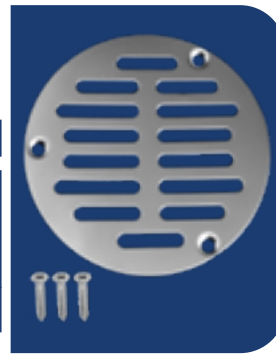

Cód. 4489

- **Rejilla de acero inoxidable**
- De 4 15/16"
- Incluye 3 tornillos
- Calibre 22

3 años de garantía PZAS 50

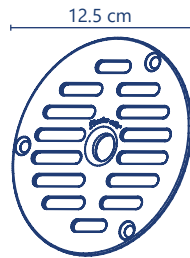

Cód. 4490

- **Rejilla de acero inoxidable**
- De 4 3/4"
- Calibre 14
- Reforzada

5 años de garantía PZAS 25

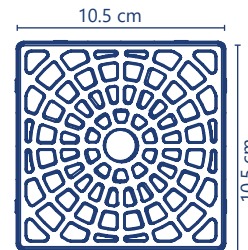
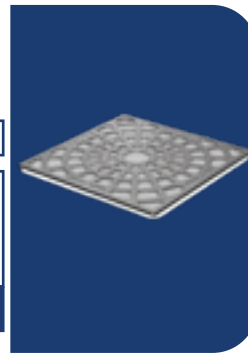

Cód. 2597

- **Rejilla para coladera universal**
- Cuadrada
- Con cubierta de acero inoxidable

5 años de garantía PZAS 30

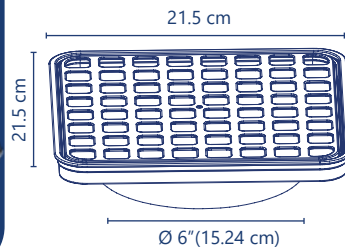
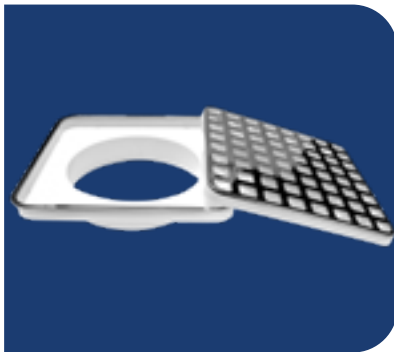

Cód. 2638

- **Rejilla para patio**
- Con cubierta y bisel de acero inoxidable
- Con adaptador a 6"
- Soporta hasta 300 kg
- 21.5 x 21.5 cm

5 años de garantía PZAS 20



Cód. 540

- **Rejilla de aluminio fundida**
- Para céspele bote

1 año de garantía PZAS 50

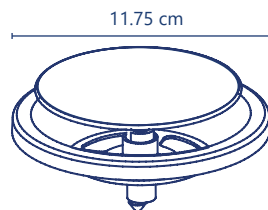
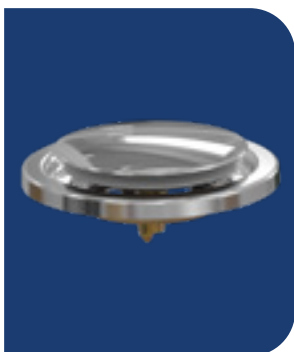

Cód. 2304

- **Rejilla redonda de acero inoxidable**
- Sistema push de latón
- Refacción

5 años de garantía PZAS 20

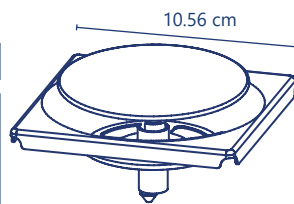

Cód. 2305

- **Rejilla cuadrada de acero inoxidable**
- Sistema push de latón
- Refacción

5 años de garantía PZAS 20

Para wc



Cód. 2407

- Flexi válvula diamante de 2"
- Indeformable

✓ 3 año de garantía PZAS 50



Cód. 2417

- Válvula perfecta diamante de 3"
- Fabricada en PVC y polipropileno

✓ 1 año de garantía PZAS 15



Cód. 2583

- Destapacaños
- Bomba mediana
- Palo de madera
- Largo 39 cm
- Ancho 16 cm

✓ 1 año de garantía PZAS 10

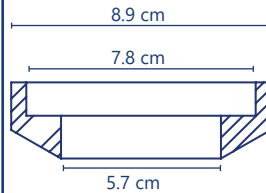

Cód. 2563

- Empaque cónico
- Para WC de 2"
- Hule Vulcanizado

✓ 1 año de garantía PZAS 50

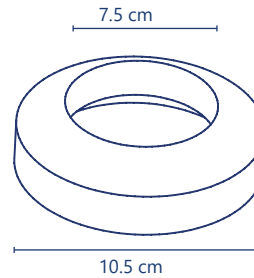

Cód. 2566

- Empaque cónico
- Para WC de 3"
- Hule Vulcanizado

✓ 2 años de garantía PZAS 20



Cód. 2561

- Empaque esponjoso
- Para WC de 3"
- Hules naturales y sintéticos

✓ 1 año de garantía PZAS 50



Cód. 2413

- Varilla tropicalizada
- 1/4 x 6"

✓ 1 año de garantía PZAS 100



Cód. 2564

- Junta selladora
- Grande
- Sin guía
- 100 g
- Cera de parafina derivada del petróleo

✓ 1 año de garantía PZAS 72



Cód. 2568

- Junta selladora
- Grande
- Sin guía
- 100 g
- En caja
- Cera de parafina derivada del petróleo

✓ 1 año de garantía PZAS 60



Cód. 2574

- Junta selladora
- Extra grande
- Sin guía
- 150 g
- En caja
- Cera de parafina derivada del petróleo

✓ 1 año de garantía PZAS 50



Cód. 2572

- Junta selladora
- Jumbo
- Sin guía
- 235 g
- En caja
- Cera de parafina derivada del petróleo

✓ 1 año de garantía PZAS 60



Cód. 2569

- Junta selladora
- Grande
- Con guía
- 100 g
- Cera de parafina derivada del petróleo

✓ 1 año de garantía PZAS 60



Cód. 2570

- Junta selladora
- Grande
- Con guía
- 100 g
- En caja
- Cera de parafina derivada del petróleo

✓ 1 año de garantía PZAS 48



Cód. 2567

- Junta selladora
- Extra grande
- Con guía
- 150 g
- En caja
- Cera de parafina derivada del petróleo

✓ 1 año de garantía PZAS 48



Cód. 2573

- Junta selladora
- Jumbo
- Con guía
- 235 g
- En caja
- Cera de parafina derivada del petróleo

✓ 1 año de garantía PZAS 36



Cód. 2485

- Juego de goznes
- Para WC

✓ 1 año de garantía PZAS 50

Artículos varios



Cód. 2480

- Tornillo para acoplar
- Tropicalizado
- Para WC

✓ 1 año de garantía PZAS 100



Cód. 2479

- Pija tropicalizada
- 3 1/2"
- Para WC

✓ 5 años de garantía PZAS 100





Cód. 2478

- Pija tropicalizada
- 2 1/2"
- Para WC

✓ 5 años de garantía PZAS 100

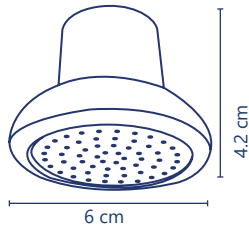
Para lavabo, fregadero y regaderas



Cód. 2420

- Regaderita
- Azul
- Para fregadero
- Polipropileno

✓ 5 años de garantía PZAS 50



Cód. 2420V

- Regaderita
- Verde
- Para fregadero
- Polipropileno



✓ 5 años de garantía PZAS 50



Cód. 2420T

- Regaderita
- Transparente
- Para fregadero
- Polipropileno

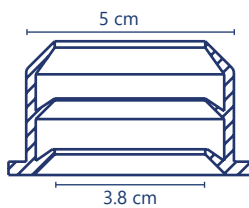
✓ 5 años de garantía PZAS 50

Cód. 2448

- Adaptador de hule
- 1 1/2 x 2"
- Chupón #3
- Hule natural vulcanizado



✓ 5 años de garantía PZAS 50

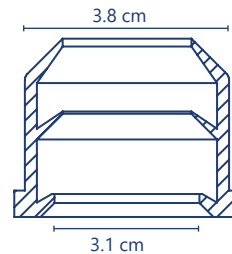

Cód. 2410

- Adaptador de hule
- 1 1/4 x 1 1/2"
- Chupón #1
- Hule natural vulcanizado

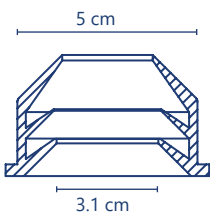
✓ 5 años de garantía PZAS 100

Cód. 2426

- Adaptador de hule
- 1 1/4 x 2"
- Chupón #2
- Hule natural vulcanizado

✓ 5 años de garantía PZAS 50



Cód. 0100

- Brazo de hierro
- Cromado
- Para regadera
- De 15 cm

✓ 1 año de garantía PZAS 25



Cód. 0102A

- Chapetón de hierro
- Cromado
- Para regadera

✓ 1 año de garantía PZAS 25



Cód. 2545

- Soporte de respaldo de lavabo
- Aluminio
- Largo 16 cm
- Ancho 13 cm

✓ 1 año de garantía **PZAS 60**



Cód. 544

- Soporte universal para lavabo
- De aluminio

✓ 5 años de garantía **PZAS 10**



Cód. 2494

- Soporte para lavabo
- Reforzado

✓ 1 año de garantía **PZAS 50**



Cód. 2482

- Cubre taladro
- Con cubierta de acero inoxidable

✓ 1 año de garantía **PZAS 50**

Para tinaco



Cód. 2456

- Balancín para válvula de tanque alto
- Color bronce

✓ 1 año de garantía **PZAS 50**



Cód. 555

- Flotador de 4"
- De poliuretano
- Varilla tropicalizada

✓ 1 año de garantía **PZAS 50**



Cód. 556

- Flotador de 5"
- De poliuretano
- Varilla tropicalizada

✓ 1 año de garantía **PZAS 50**



Cód. 557

- Flotador de 6"
- De poliuretano
- Varilla tropicalizada

✓ 1 año de garantía **PZAS 30**

¡Nueva presentación!
Se integran a nuestra línea plus

DiseñoFlex
BY FLEXIMATIC

Encuentra nuestras mezcladoras ahora **reforzadas** con **cuerpo de latón** en la página 50

Kits de instalación



Cód. 3204  1 año de garantía **PZAS 5**

- Kit de instalación para lavabo incluye:
 - 2 Mangueras con inserto de nylon para lavabo 1/2" x 1/2" x 40 cm
 - 2 Llaves angulares de zinc 1/2 x 1/2"
 - 1 Césped flexible bote chico con extensión de 55 cm y cubierta de acero inoxidable para lavabo
 - 1 Adaptador de hule (chupón No. 3) 1 1/2 x 2"
 - 1 Cinta teflón 7 mts x 1/2" blanca Fleximatic.



Cód. 3207  1 año de garantía **PZAS 5**

- Kit de instalación para fregadero incluye:
 - 2 Mangueras con inserto de nylon para lavabo 1/2" x 1/2" x 50 cm
 - 2 Llaves angulares de zinc 1/2 x 1/2"
 - 1 Césped flexible tipo "P" con extensión de 80 cm con tubo ceja y contracanasta de acero inoxidable para fregadero
 - 1 Adaptador de hule (chupón No. 3) 1 1/2 x 2"
 - 1 Cinta teflón 7 mts x 1/2" blanca Fleximatic.



Cód. 3211  1 año de garantía **PZAS 5**

- Kit de instalación para fregadero incluye:
 - 2 Mangueras con inserto de nylon para fregadero 1/2 x 1/2" x 50 cm
 - 2 Llaves angulares de zinc 1/2 x 1/2"
 - 1 Césped flexible con tubo ceja y contracanasta combinada, extensión de 80 cm para fregadero
 - 1 Adaptador de hule (chupón No. 3) 1 1/2 x 2"
 - 1 Cinta teflón 7 mts x 1/2" blanca Fleximatic.



Cód. 3212  1 año de garantía **PZAS 6**

- Kit de instalación para doble tarja incluye:
 - 2 Mangueras con inserto de latón para fregadero 1/2 x 1/2" x 50 cm
 - 2 Llaves angulares de zinc 1/2 x 1/2"
 - 2 Contracanastas combinadas con tubo ceja de 10 cm
 - 1 Adaptador de hule (chupón No. 3) 1 1/2 x 2"
 - 1 Cinta teflón 7 mts x 1/2" blanca Fleximatic.
 - 1 Desagüe tipo americano
 - 1 Extensión de 80 cm flexible universal

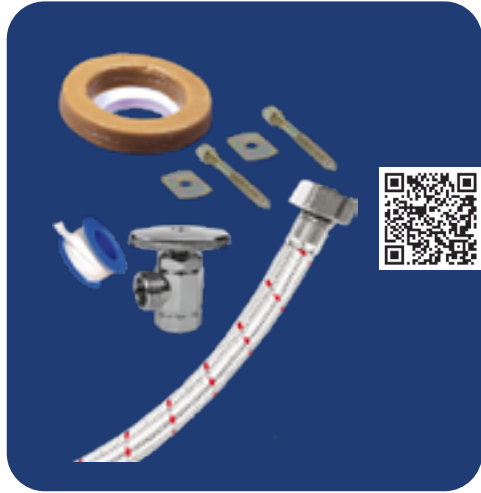

Cód. 3203  1 año de garantía **PZAS 5**

- Kit de instalación para wc incluye:
 - 1 Junta selladora grande con guía
 - 1 Llave angular de zinc 1/2 x 1/2"
 - 1 Manguera con inserto de nylon para WC 1/2 x 15/16" x 40 cm
 - 2 pijas de 2 1/2" para WC
 - 1 Cinta teflón 7 mts x 1/2" blanca Fleximatic.



Cód. 3209  1 año de garantía **PZAS 4**

- Kit de instalación para WC incluye:
 - 1 Junta selladora grande con guía
 - 1 Llave angular de zinc 1/2 x 1/2"
 - 1 Manguera con inserto de nylon para WC 1/2 x 15/16" x 40 cm
 - 2 Pijas de 2 1/2" para WC
 - 1 Cinta teflón 7 mts x 1/2" blanca Fleximatic
 - 1 empaque cónico de 2" para WC
 - 1 Juego de herrajes "Maxtor" blanco



Cód. 3205

1 año de garantía

PZAS 5

• Kit de instalación para lavabo incluye:

- 2 Mangueras con inserto de nylon para lavabo $\frac{1}{2} \times \frac{1}{2}$ " x 40 cm
- 2 Llaves angulares de **resina acetal** $\frac{1}{2} \times \frac{1}{2}$ "
- 1 Adaptador de hule (chupón No. 3) $1 \frac{1}{2} \times 2$ "
- 1 Cinta teflón 7 mts x $\frac{1}{2}$ " blanca Fleximatic
- 1 Césped para lavabo flexible con bote chico extensión de 55 cm con cubierta de acero inoxidable



Cód. 3210

1 año de garantía

PZAS 7

• Kit de instalación para doble tarja incluye:

- 2 Mangueras con inserto de nylon para lavabo $\frac{1}{2} \times \frac{1}{2}$ " x 50 cm
- 2 Llaves angulares de **resina acetal** $\frac{1}{2} \times \frac{1}{2}$ "
- 2 Contracanas combinadas (acero inoxidable y polipropileno) con tubo ceja de 10 cm
- 1 Adaptador de hule (chupón No. 3) $1 \frac{1}{2} \times 2$ "
- 1 Cinta teflón 7 mts x $\frac{1}{2}$ " blanca Fleximatic
- 1 Desagüe tipo americano extensión de 80 cm para fregadero flexible



Cód. 3218

1 año de garantía

PZAS 5

• Kit de instalación para fregadero incluye:

- 2 Mangueras para fregadero con inserto de latón $\frac{1}{2} \times \frac{1}{2}$ " x 40 cm
- 2 Llaves angulares de **resina acetal** $\frac{1}{2} \times \frac{1}{2}$ "
- 1 Adaptador de hule (chupón No. 3) $1 \frac{1}{2} \times 2$ "
- 1 Cinta teflón 7 mts x $\frac{1}{2}$ " blanca Fleximatic
- Césped de 80 cm tipo "P" para fregadero, flexible con contracana combinada (acero inoxidable y polipropileno) con tubo ceja de 10 cm

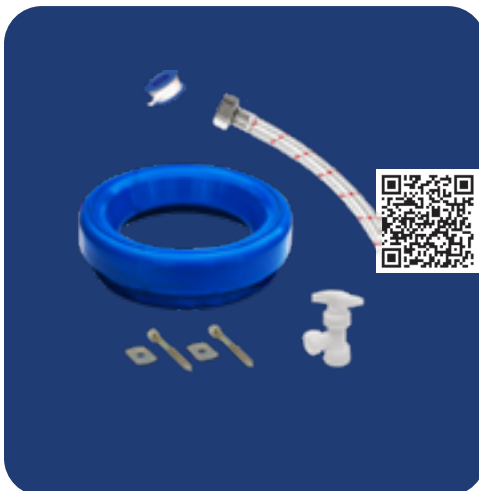

Cód. 3219

1 año de garantía

PZAS 5

• Kit de instalación para WC incluye:

- 1 Manguera con inserto de nylon para WC $\frac{1}{2} \times \frac{1}{2}$ " x 40 cm
- 1 Llave angular de **resina acetal** $\frac{1}{2} \times \frac{1}{2}$ "
- 1 Cuello de zera PVC hidrogenado
- 1 Cinta teflón 7 mts x $\frac{1}{2}$ " blanca Fleximatic
- 2 Pijas para WC de $2 \frac{1}{2} \times \frac{1}{4}$ "



Cód. 3220

1 año de garantía

PZAS 8

• Kit de instalación para WC incluye:

- 1 Cuello de zera de PVC hidrogenado
- 1 Llave angular de **resina acetal** de $\frac{1}{2} \times \frac{1}{2}$ "
- 1 Manguera con inserto de nylon para WC $\frac{1}{2} \times \frac{15}{16}$ " x 40 cm
- 2 Pijas para WC de $2 \frac{1}{2} \times \frac{1}{4}$ "
- 1 Cinta teflón 7 mts x $\frac{1}{2}$ " blanca Fleximatic
- 1 Empaque cónico de 2" para WC
- 1 Juego de herrajes "Maxtor" blanco



NUEVO

Cód. 3221

5 años de garantía

PZAS 5

• Kit de instalación para WC incluye:

- 1 Brida para drenaje de 3 y 4" con tornillos y taquetes para instalación
- 1 llave angular de $\frac{1}{2} \times \frac{1}{2}$ ", $1/4$ de vuelta,
- 1 Manguera de aluminio de $\frac{1}{2} \times \frac{15}{16}$ " x 35 cm

Línea ecológica de Fleximatic

Céspedes para lavabo

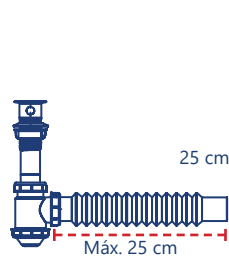

Cód. FL-01

- Césped flexible
- Bote chico
- Para lavabo
- Extensión de 25 cm

✓ 1 año de garantía PZAS 30

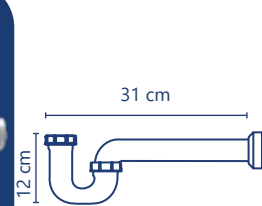

Cód. FL-02

- Media trampa
- Para lavabo
- Para fregadero
- Rígida

✓ 1 año de garantía PZAS 80

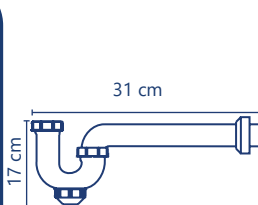

Cód. FL-03

- Media trampa
- Con registro
- Para lavabo
- Para fregadero
- Rígida

✓ 1 año de garantía PZAS 70

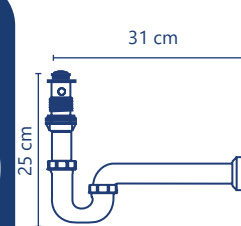

Cód. FL-04

- Trampa rígida
- Para lavabo
- Con tapón

✓ 1 año de garantía PZAS 65

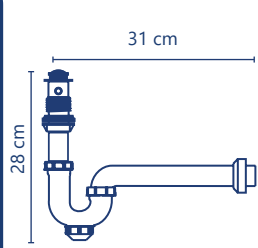

Cód. FL-05

- Trampa rígida
- Con registro
- Para lavabo

✓ 1 año de garantía PZAS 60

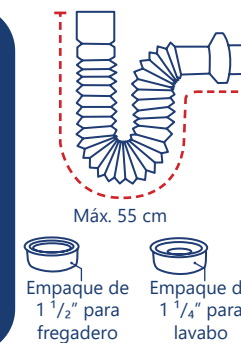

Cód. FL-08

- Trampa universal
- Flexible
- 55 cm
- Para lavabo
- Para fregadero

✓ 1 año de garantía PZAS 100

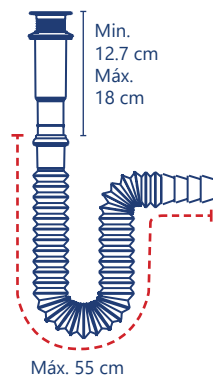

Cód. 2675

- Césped candado
- Flexible
- Tipo "P"
- Extensión de 55 cm
- Para lavabo

✓ 1 año de garantía PZAS 40

Cód. 2678

- Césped candado
- Flexible
- Triple sello
- Tipo "P"
- Extensión de 55 cm
- Sin orificios de rebosadero (para ovalín)

✓ 1 año de garantía PZAS 40

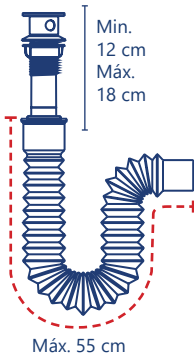

Cód. FL-09

- Flexi-trampa
- Rejilla blanca
- Para lavabo

1 año de garantía PZAS 40

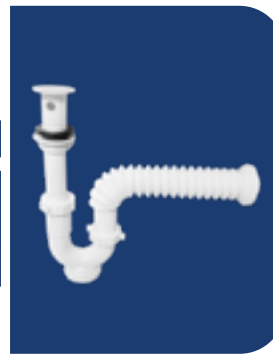

Cód. FL-12

- Trampa
- Con rejilla blanca
- Registro
- Para lavabo

1 año de garantía PZAS 60

CÉSPOL TRIPLE SELLO PARA LAVABO

Este se realiza por medio de un **sello cónico** (A) entre el tubo y la campana del acordeón, al introducirlo a presión. Así mismo tenemos un **sello perimetral** (B) con el empaque flexible que se encajona a presión realizando el sello en el acordeón y el tubo al mismo tiempo. Tenemos el tercer **sello tipo cuña** al apretar la tuerca unión (C)

- ✓ Zero Fugas
- ✓ Mantiene su forma
- ✓ Fácil instalación
- ✓ Acordeón Flexible
- ✓ Corrige desalienamientos
- ✓ Material 100% virgen
- ✓ Evita malos olores
- ✓ Facilidad de limpieza

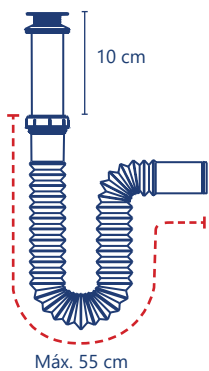
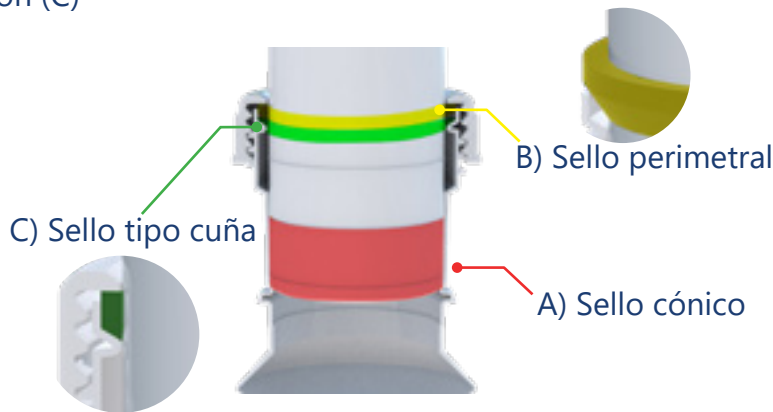

Cód. 2953

- Céspol para lavabo
- Flexible
- Triple sello
- Tipo "P"
- Extensión de 55 cm

3 años de garantía PZAS 35



Empaque unión para fregadero
Empaque reducción para lavabo

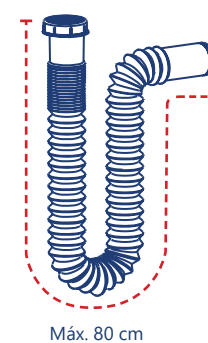

Cód. 2954

- Extension universal
- Tipo "P"
- Flexible
- 80 cm
- Para lavabo
- Para fregadero
- Los 3 sellos se realizan al instalar con la contra de 1/2"

3 años de garantía PZAS 50

Línea ecológica de Fleximatic

Céspedes para fregadero

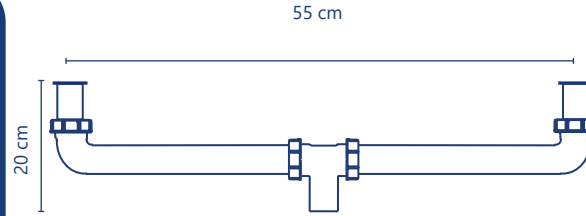
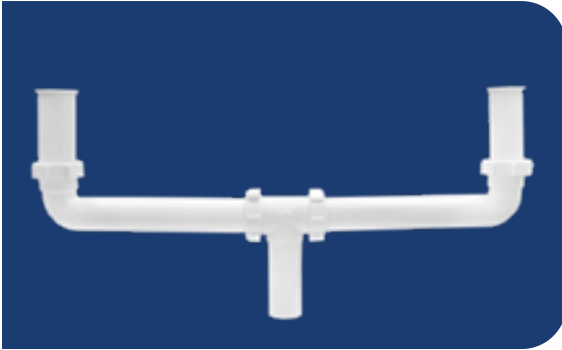

Cód. FL-07

- Desagüe americano
- Con 2 tubo ceja de 10 cm
- Rígido

✓ 1 año de garantía PZAS 45

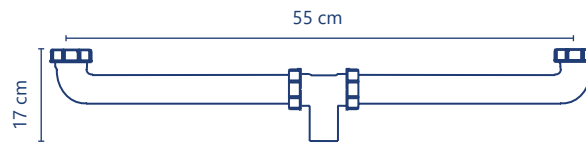
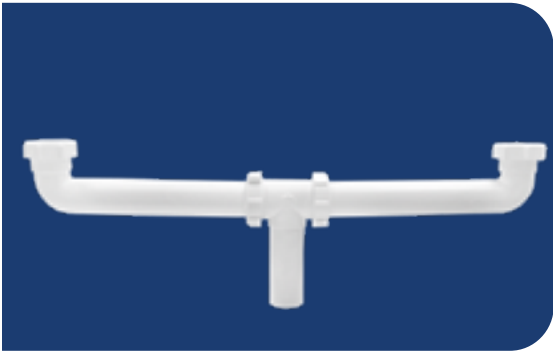

Cód. FL-06

- Desagüe americano
- Sin tubo ceja
- Rígido

✓ 1 año de garantía PZAS 50

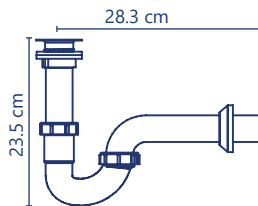

Cód. FL-16

- Flexi-trampa
- Sin rejilla
- Para fregadero
- Rígida

✓ 1 año de garantía PZAS 50

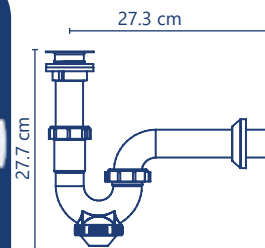

Cód. FL-17

- Flexi-trampa
- Sin rejilla
- Para fregadero
- Rígida

✓ 1 año de garantía PZAS 10

Coladeras

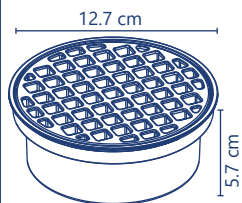

Cód. 2263B

- Coladera maxtor
- Con check anti-olores
- Cubierta blanca
- Para tubería directa de 2, 3 y 4"

✓ 1 año de garantía PZAS 55



Cód. 2661

- Coladera sol
- Rejilla cromada
- Para conexiones de 2, 3 y 4"
- Para tubería de 2, 3 y 4"
- Para tubería americana de 2"

✓ 3 años de garantía PZAS 55

Taquetes

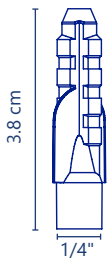

Cód. 2506

- Taquete de sujeción
- 1/4"
- Aletas anti-giro
- Color gris
- Bolsa con 50 piezas

✓ 2 años de garantía **BOLSAS 80**



Cód. 2507

- Taquete de sujeción
- 5/16"
- Aletas anti-giro
- Color gris
- Bolsa con 40 piezas

✓ 2 años de garantía **BOLSAS 80**



Cód. 2508

- Taquete de sujeción
- 3/8"
- Aletas anti-giro
- Color gris
- Bolsa con 30 piezas

✓ 2 años de garantía **BOLSAS 100**

Juegos de herraje de 2"

Nuestros herrajes cumplen con la NOM-002-CONAGUA-2021



Cód. 2703

- Juego de herraje Maxtor
- **Con empaque esponjoso**
- Válvula de admisión de 8.5"
- Válvula de descarga de 2"
- Manija blanca

✓ 2 años de garantía **PZAS 15**



Cód. 2702

- Juego de herraje Maxtor
- **Sin empaque esponjoso**
- Válvula de admisión de 8.5"
- Válvula de descarga de 2"
- Manija blanca

✓ 2 años de garantía **PZAS 15**



Cód. 2702G

- Juego de herraje Maxtor
- **Sin empaque esponjoso**
- Válvula de admisión de 8.5"
- Válvula de descarga de 2"
- Tuerca amarilla
- Manija blanca

✓ 2 años de garantía **PZAS 15**



Cód. 2702N

- Juego de herraje Maxtor
- **Sin empaque esponjoso**
- Válvula de admisión de 8.5"
- Válvula de descarga de 2"
- Balancín de resina acetal
- **Color negro**

✓ 2 años de garantía **PZAS 15**

Cód. 2745

- Juego de herraje Maxtor
- **Sin empaque esponjoso**
- Válvula de admisión de 8.5"
- Válvula de descarga de 2"
- Balancín de resina acetal
- **Sapo color rojo**
- **Color negro**
- **En bolsa transparente sin logo**

✓ 2 años de garantía **PZAS 15**



Cód. 2744

- Juego de herraje Maxtor
- **Sin manija**
- Válvula de admisión de 8.5"
- Válvula de descarga de 2"
- **En bolsa transparente sin logo**
- **Color negro**

✓ 2 años de garantía **PZAS 15**

Juegos de herraje de 3"

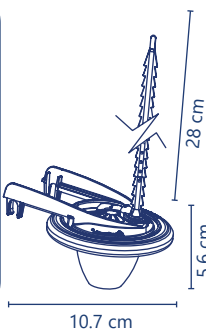

Cód. 2466

- Sapo Maxtor
- Para descarga de 2"
- Polipropileno y PVC flexible

✓ 2 años de garantía **PZAS 40**



Cód. 2705

- Juego de herraje Maxtor
- Válvula de admisión de 8.5"
- Válvula de descarga de 3"
- Tuerca amarilla
- Manija blanca
- **Varilla tropicalizada**

✓ 2 años de garantía **PZAS 12**

Cód. 2705A

- Juego de herraje Maxtor
- Válvula de admisión de 8.5"
- Válvula de descarga de 3"
- Tuerca amarilla
- Manija blanca
- **Balancín de resina acetal**
- **En bolsa transparente sin logo**

✓ 2 años de garantía **PZAS 25**

Refacciones para fregadero



Cód. 4427

- Canastilla
- Con lanceta
- De acero inoxidable
- Refacción de contracanasta

3 años de garantía

PZAS 20



Cód. 4406

- Contracanasta
- Acero inoxidable
- **Tubo ceja de acero inoxidable de 10 cm**
- Con canastilla

3 años de garantía

PZAS 25



Cód. 4406A

- Contracanasta
- Acero inoxidable
- **Tubo ceja de polipropileno de 10 cm**
- Con canastilla
- Con membrana check anti-olores

3 años de garantía

PZAS 25

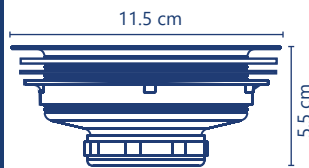

Cód. 4405

- Contracanasta
- Acero inoxidable
- Con canastilla
- Reforzada

3 años de garantía

PZAS 25



Cód. 4403

- Contracanasta combinada
- Con canastilla
- Con tubo ceja de 10 cm
- Color gris

3 años de garantía

PZAS 25

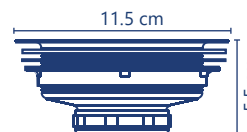
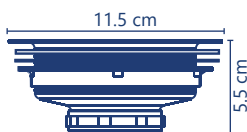

Cód. 4402

- Contracanasta
- Blanca con cubierta de acero inoxidable
- Con canastilla
- Tubo ceja de 10 cm

3 años de garantía

PZAS 25



Cód. 2502A

- Contracanasta práctica
- De acero inoxidable y polipropileno
- Con canastilla
- Tubo ceja de 10 cm

3 años de garantía

PZAS 50



Cód. 4412

- Tuerca unión
- Para contracanasta
- Tuerca de zinc
- Rosca maquinada
- **Con empaque**
- Refacción

1 año de garantía

PZAS 50



Cód. 4408

- Tuerca unión
- Para contracanasta
- Tuerca de zinc
- Rosca maquinada
- **Sin empaque**
- Refacción

1 año de garantía

PZAS 50



Cód. 4407

- Tuerca contra
- Para contracanasta
- De zinc
- Rosca maquinada
- Refacción

1 año de garantía

PZAS 50

Mezcladoras para fregadero



Cód. 4482

- Mezcladora
- De zinc/ABS
- Vástago ascendente
- Cuello tipo gancho de acero inoxidable
- Para fregadero
- Ancho 26 cm
- Alto 21.5 cm
- Maneral dórico

✓ 1 año de garantía PZAS 24



Cód. 4484

- Mezcladora
- De POM acetral
- De 1/4 de vuelta
- Cuello tipo cobra de acero inoxidable
- Para fregadero

✓ 1 año de garantía PZAS 24

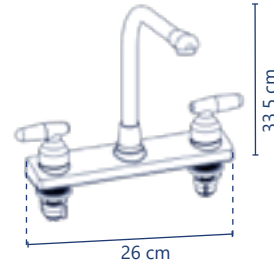

Cód. 4481

- Mezcladora
- De zinc/ABS
- De 1/4 de vuelta
- Cuello tipo gancho de acero inoxidable
- Para fregadero

✓ 1 año de garantía PZAS 24

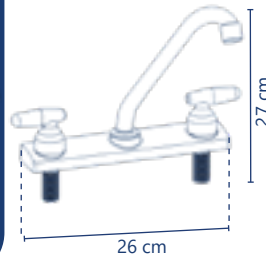

Cód. 4483

- Mezcladora
- De POM, acetral con cubierta
- De 1/4 de vuelta
- Cuello tipo gancho de acero inoxidable
- Para fregadero

✓ 1 año de garantía PZAS 20



Cód. 4485

- Mezcladora
- De POM, acetral
- Maneral palanca
- De 1/4 de vuelta
- Cuello cisne
- Para fregadero
- Alto 30 cm

✓ 1 año de garantía PZAS 20



Cód. 4430

- Llave de ABS
- Color café
- 1/4 de vuelta
- Para fregadero

✓ 1 año de garantía PZAS 12

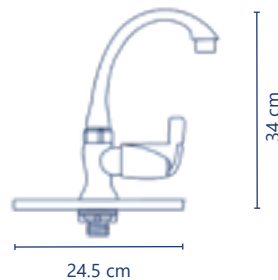

Cód. 4431

- Llave de ABS
- Color blanco
- 1/4 de vuelta
- Para fregadero

✓ 1 año de garantía PZAS 12



Cód. 4432

- Llave de ABS
- Color blanco con gris
- 1/4 de vuelta
- Para fregadero

✓ 1 año de garantía PZAS 12

Mezcladoras para lavabo



Cód. 4200

- Mezcladora
- De zinc/ABS
- De 1/4 de vuelta
- Modelo clasico
- Para lavabo

✓ 1 año de garantía PZAS 8



Cód. 4486

- Mezcladora
- De zinc/ABS
- Base cubierta ABS
- De 1/4 de vuelta
- Modelo deluxe
- Para lavabo

✓ 1 año de garantía PZAS 8

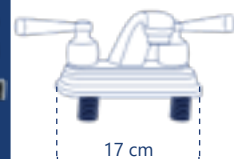



Cód. 4530

- Mezcladora
- **Cuerpo y cartuchos de latón**
- Base cubierta de ABS
- Maneral dórico de ABS
- De 1/4 de vuelta
- Cuello bastón de acero inoxidable
- Para lavabo

✓ 1 año de garantía PZAS 5

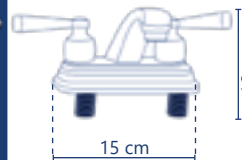

Cód. 4531

- Mezcladora
- **Cuerpo y cartuchos de latón**
- Maneral retro de ABS
- De 1/4 de vuelta
- Cuello bastón de acero inoxidable
- Para lavabo

✓ 1 año de garantía PZAS 5

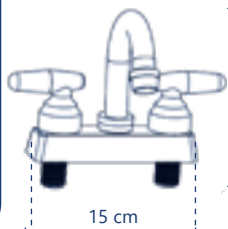

Cód. 4532

- Mezcladora
- **Cuerpo y cartuchos de latón**
- Base cubierta de ABS
- Maneral palanca de ABS
- De 1/4 de vuelta
- Cuello bastón de acero inoxidable
- Para lavabo

✓ 1 año de garantía PZAS 5



Cód. 4473

- Mezcladora
- **De zinc**
- Maneral cruz
- De 1/4 de vuelta
- Cuello flexible de acero inoxidable
- Para lavabo
- Ancho 26.5 cm
- Cabezal de 2 funciones, fijo y rociador
- Base para lavabo 4" (10 cm)

✓ 1 año de garantía PZAS 5



Llaves

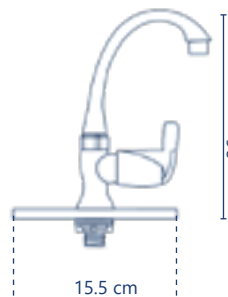

Cód. 4429

- Llave
- **De ABS**
- De 1/4 de vuelta
- Color blanco
- Para lavabo

✓ 1 año de garantía PZAS 20



Cód. 4611

- Llave de jardín
- Niquelada
- Compuerta palanca
- $\frac{3}{4} \times \frac{1}{2}$ "

✓ 3 años de garantía PZAS 10



Cód. 4641

- Llave de jardín flexi
- 1/4 de vuelta
- De latón
- $\frac{3}{4} \times \frac{1}{2}$ "

✓ 3 años de garantía PZAS 20



Cód. 4602

- Llave de jardín
- De zinc
- Niquelada
- Ascendente
- $\frac{3}{4} \times \frac{1}{2}$ "

✓ 3 años de garantía PZAS 40



Cód. 4601

- Llave de jardín
- De zinc
- Ascendente
- Color latón
- $\frac{3}{4} \times \frac{1}{2}$ "

✓ 3 años de garantía PZAS 60





Cód. 4422

- Llave angular de latón
- Ascendente
- 1/2" x 1/2"
- Maneral de ABS

3 años de garantía PZAS 50



Cód. 4423

- Llave angular de Zinc
- Ascendente
- 1/2" x 1/2"
- Maneral de ABS

3 años de garantía PZAS 50



Cód. 4424

- Llave angular de latón
- 1/4 de vuelta
- 1/2" x 1/2"
- Maneral de ABS

3 años de garantía PZAS 100



Cód. 4426

- Llave angular de zinc
- 1/4 de vuelta
- 1/2" x 1/2"
- Maneral de ABS

3 años de garantía PZAS 50

Regaderas



Cód. 4415

- Regadera
- De zinc cromado
- Brazo recto
- Chapetón de acero inoxidable
- Modelo RASO

3 años de garantía PZAS 10



Cód. 4416

- Regadera
- De zinc cromado
- Brazo recto
- Chapetón de acero inoxidable
- Modelo CUBI

1 año de garantía PZAS 10



Cód. 4417

- Regadera
- De zinc cromado
- Brazo recto
- Chapetón de acero inoxidable
- Modelo CLASSICA

1 año de garantía PZAS 10



Cód. 4419

- Regadera
- De zinc cromado
- Brazo recto
- Chapetón de acero inoxidable
- Modelo CONTEMPO

1 año de garantía PZAS 10



Cód. 4436

- Regadera circular
- Limpia fácil
- De acero inoxidable
- 16 cm de diámetro
- Modelo Atrio
- Sistema anti-sarro
- Incluye reductor de agua
- Empaque plano

1 año de garantía PZAS 30



Cód. 2719

- Regadera
- Universal
- ABS
- Blanca
- No se oxida

1 año de garantía PZAS 5

Cód. 2721

- Regadera
- Universal
- ABS
- Cromada
- No se oxida

1 año de garantía PZAS 5

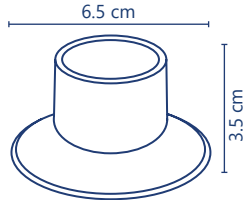

Cód. 2418I

- Chapetón antiguo
- Para llave de empotrar
- De zinc
- Rosca interna de 1 1/4"

✓ 3 años de garantía PZAS 25



Cód. W4404

- Brazo y chapetón
- Brazo de hierro cromado
- Chapetón de acero inoxidable
- Para regadera
- En blister

✓ 3 años de garantía PZAS 10



Cód. 4203

- Brazo y chapetón
- Brazo de ABS cromado
- Chapetón de acero inoxidable
- Para regadera

✓ 3 años de garantía PZAS 50



Cód. 4404

- Brazo y chapetón
- Brazo de hierro cromado
- Chapetón de acero inoxidable
- Para regadera

✓ 3 años de garantía PZAS 50



Cód. 2421I

- Maneral y chapetón
- Tipo americano
- De zinc

✓ 3 años de garantía PZAS 25



Cód. 2453

- Juego de maneral (2 piezas)
- Tipo Americano
- Sin chapetón
- De zinc

✓ 3 años de garantía PZAS 20



Cód. 2477

- Juego de manerales QUEEN (2 piezas)
- Grande
- Zinc cromado

✓ 3 años de garantía PZAS 10



Cód. W2414

- Maneral king
- Antiguo grande
- Zinc
- En blister

✓ 3 años de garantía PZAS 50



Cód. 2414-I

- Maneral king
- Antiguo grande
- Zinc

✓ 3 años de garantía PZAS 20

Cartuchos

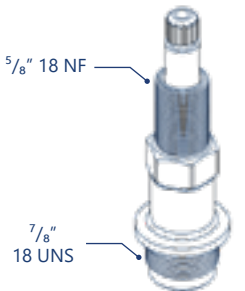

Cód. 2435

- Cartucho ascendente
- Grande antiguo
- De latón
- Para llave de empotrar #55

✓ 3 años de garantía PZAS 50



Cód. 2434

- Cartucho ascendente
- Chico
- De latón
- Para llave de lavabo #42

✓ 3 años de garantía PZAS 100



Cód. 2451

- Cartucho ascendente
- Chico
- De latón
- Para llave de empotrar #312

3 años de garantía PZAS 100



Cód. 2432

- Cartucho ascendente americano
- De latón
- Para llave de empotrar

3 años de garantía PZAS 100

Accesorios



Cód. 2433

- Juego de cartuchos
- De resina acetil
- 1/4 de vuelta
- Para mezcladoras

3 años de garantía PZAS 20



Cód. 8360

- Cinta de aislar 18 mts x 19 mm
- Resistente a la Humedad
- Con retardante a la flama

3 años de garantía PZAS 200



Cód. 4438

- Canastilla de acero inoxidable
- Para lavabo

3 años de garantía PZAS 10



Cód. 7011

- Cinta teflon 7 mts x 1/2" amarilla

3 años de garantía PZAS 250

Cód. 7012

- Cinta teflon 7 mts x 3/4" amarilla

3 años de garantía PZAS 250

Cód. 7001

- Cinta teflon 7 mts x 1/2" azul

3 años de garantía PZAS 250

Cód. 7002

- Cinta teflon 7 mts x 3/4" azul

3 años de garantía PZAS 250



Cód. 4441

- Acople de compresión
- 1/2"
- Para tubería de:
- Cobre
- CPVC
- PVC
- Galvanizado
- Temperatura de trabajo hasta 60°C
- Presión máxima de trabajo 10 kg/cm²

5 años de garantía PZAS 20

Cód. 4442

- Acople de compresión
- 3/4"
- Para tubería de:
- Cobre
- CPVC
- PVC
- Galvanizado
- Temperatura de trabajo hasta 60°C
- Presión máxima de trabajo 10 kg/cm²

3 años de garantía PZAS 50

Cód. 4443

- Acople de compresión
- 1"
- Para tubería de:
- Cobre
- CPVC
- PVC
- Galvanizado
- Temperatura de trabajo hasta 60°C
- Presión máxima de trabajo 10 kg/cm²

3 años de garantía PZAS 50



Cód. 4411

- Palanca metálica acabado cromo
- Maneral de zinc
- Tuercas de ABS
- Varilla tropicalizada

1 año de garantía PZAS 200

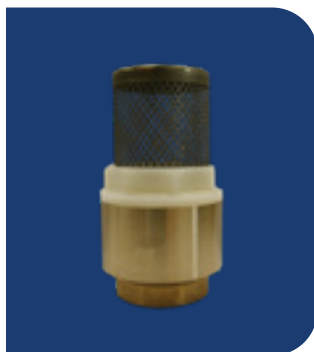

Cód. 4556

- Pichancha de latón 1/2"
- Cuerpo de latón
- Filtro de acero inoxidable
- Presión Máxima de 140 lbs/pulg² - 10 kg/cm²
- Utilizada como una válvula anti retorno

3 años de garantía PZAS 50



Cód. 4557

- Pichancha de latón 3/4"
- Cuerpo de latón
- Filtro de acero inoxidable
- Presión Máxima de 140 lbs/pulg² - 10 kg/cm²
- Utilizada como una válvula anti retorno

3 años de garantía PZAS 80



Cód. 4558

- Pichancha de latón 1"
- Cuerpo de latón
- Filtro de acero inoxidable
- Presión Máxima de 140 lbs/pulg² - 10 kg/cm²
- Utilizada como una válvula anti retorno

3 años de garantía PZAS 20



Cód. 4559

- Pichancha de latón 1 1/4"
- Cuerpo de latón
- Filtro de acero inoxidable
- Presión Máxima de 140 lbs/pulg² - 10 kg/cm²
- Utilizada como una válvula anti retorno

3 años de garantía PZAS 10



Cód. 4560

- Pichancha de latón 1 1/2"
- Cuerpo de latón
- Filtro de acero inoxidable
- Presión Máxima de 140 lbs/pulg² - 10 kg/cm²
- Utilizada como una válvula anti retorno

3 años de garantía PZAS 10



Cód. 2442

- Válvula de alivio 1/2"
- Cuerpo de latón
- Para calentador de agua

3 años de garantía PZAS 50



Cód. 4528

- Válvula de compuerta roscable de latón de 1"
- Presión máxima de 150 PSI - 10kg/cm²
- Utilizada como llave de paso para servicio de conducción y corte de cualquier flujo W.O.G. (agua, aceite, gas)

3 años de garantía PZAS 24

Cód. 4541

- Válvula de compuerta roscable de latón de 1/2"
- Presión máxima de 150 PSI - 10kg/cm²
- Utilizada como llave de paso para servicio de conducción y corte de cualquier flujo W.O.G. (agua, aceite, gas)

3 años de garantía PZAS 20

Cód. 4542

- Válvula de compuerta roscable de latón de 3/4"
- Presión máxima de 150 PSI - 10kg/cm²
- Utilizada como llave de paso para servicio de conducción y corte de cualquier flujo W.O.G. (agua, aceite, gas)

3 años de garantía PZAS 20



Cód. 4502

- Rejilla de acero inoxidable
- Para tubería de 2"

3 años de garantía PZAS 50



Min. 33.65 cm
Máx. 24.76 cm

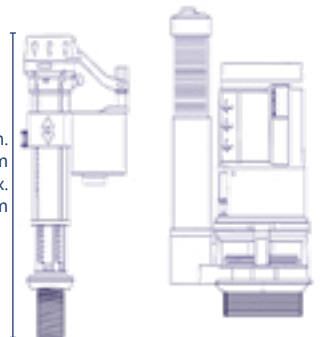

Min. 33.65 cm
Máx. 20.32 cm

Cód. 4451

- Juego de herrajes
- Dual flush
- Para descargas de 2"
- NOM-002-CONA-GUA-2021
- Universal para tanques con perforaciones de 38 mm, 48 mm y 58 mm
- Tubo rebosadero con altura ajustable

5 años de garantía PZAS 16



Cód. 2805

- Organizador de escobas y trapeadores
- 6 Ganchos plegables multiusos
- 5 espacios para escobas o trapeadores ajustable a cualquier grosor de mango o tubo
- Con goma anti-deslizante
- Polipropileno

3 años de garantía PZAS 20

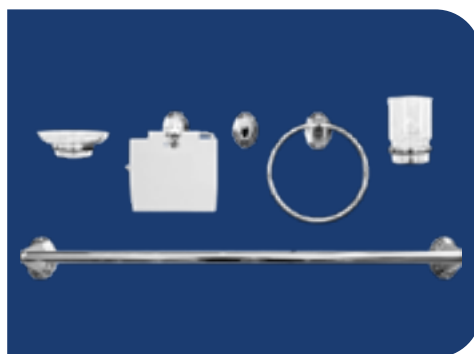

Cód. 4202

- Juego de accesorios para baño
- Zinc y cristal
- Incluye
 - Portarollo
 - Toallero circular
 - Gacho
 - Toallero de barra
 - Jabonera
 - Portavasos

1 año de garantía PZAS 5

Mangueras



Cód. 2731

- Manguera
- 1/2 x 1/2 x 40 cm
- Para lavabo
- Para fregadero

3 años de garantía PZAS 20



Cód. 4140

- Manguera
- **Con inserto de latón**
- Trenzado de aluminio
- Fécula de acero Inoxidable
- Tuerca POM (Resina Acetal)
- Hule de Ingeniería
- 1/2 x 1/2" x 40 cm
- Para lavabo

3 años de garantía PZAS 100



Cód. 4141

- Manguera
- **Con inserto de latón**
- Trenzado de aluminio
- Fécula de acero Inoxidable
- Tuerca POM (Resina Acetal)
- Hule de Ingeniería
- 1/2 x 1/2" x 50 cm
- Para fregadero

3 años de garantía PZAS 100



Cód. 4142

- Manguera
- **Con inserto de latón**
- Trenzado de aluminio
- Fécula de acero Inoxidable
- Tuerca POM (Resina Acetal)
- Hule de Ingeniería
- 1/2 x 15/16" x 35 cm
- Para WC

3 años de garantía PZAS 100



Cód. 4131

- Manguera
- **Con inserto de latón**
- Trenzado de aluminio
- Fécula de acero Inoxidable
- Tuerca de zinc niquelada
- Hule de Ingeniería
- 1/2 x 1/2" x 50 cm
- Para fregadero

3 años de garantía PZAS 100



Cód. 4132

- Manguera
- **Con inserto de Nylon**
- Trenzado de aluminio
- Fécula de acero Inoxidable
- Tuerca de zinc niquelada
- Hule de Ingeniería
- 1/2 x 1/2" x 40 cm
- Para lavabo

3 años de garantía PZAS 100



Cód. 4133

- Manguera
- **Con inserto de Nylon**
- Trenzado de aluminio
- Fécula de acero Inoxidable
- Tuerca de zinc niquelada
- Hule de Ingeniería
- 1/2 x 15/16" x 40 cm
- Para WC

3 años de garantía PZAS 100



Cód. 4136

- Manguera
- **Con inserto de latón**
- Trenzado de aluminio
- Fécula de acero Inoxidable
- Tuerca de zinc niquelada
- Hule de Ingeniería
- 1/2 x 1/2" x 40 cm
- Para lavabo

3 años de garantía PZAS 100



Cód. 4137

- Manguera
- **Con inserto de latón**
- Trenzado de aluminio
- Fécula de acero Inoxidable
- Tuerca de zinc niquelada
- Hule de Ingeniería
- 1/2 x 15/16" x 40 cm
- Para WC

3 años de garantía PZAS 100



Cód. 4138

- Manguera tipo "Y"
- **Con inserto de latón**
- Trenzado de aluminio
- Fécula de acero Inoxidable
- Tuerca de zinc niquelada
- Hule de Ingeniería
- 1/2" x 20 cm,
- 1/2" x 20 cm,
- 1/2" x 35 cm
- Para lavabo
- Para fregadero

3 años de garantía PZAS 50



Cód. 4139

- Manguera
- **Con inserto de latón**
- Trenzado de aluminio
- Fécula de acero Inoxidable
- Tuerca de zinc niquelada
- Hule de Ingeniería
- 1/2 x 1/2" x 100 cm
- Para lavabo
- Para fregadero

3 años de garantía PZAS 100



Cód. 4150

- Manguera
- **Con inserto de latón**
- Trenzado de Acero Inoxidable
- Fécula de acero Inoxidable
- Tuerca de Latón
- Hule de Ingeniería
- 1/2 x 1/2" x 40 cm
- Para lavabo

3 años de garantía PZAS 100



Cód. 4151

- Manguera
- **Con inserto de latón**
- Trenzado de Acero Inoxidable
- Fécula de acero Inoxidable
- Tuerca de Latón
- Hule de Ingeniería
- 1/2 x 1/2" x 50 cm
- Para fregadero

3 años de garantía PZAS 100



Cód. 4160

- Manguera
- **Alimentadora tipo "Y"**
- PVC reforzado
- Con filamentos de hilo
- Tuerca de latón
- Para lavadora

3 años de garantía PZAS 50



Cód. 4161

- Manguera
- **Alimentadora tipo "Y" 1.5 m**
- PVC reforzado
- Con filamentos de hilo
- Tuerca de latón
- Para lavadora

3 años de garantía PZAS 50



Cód. 4153

- Manguera
- **Poli-acetal**
- Nylon
- Acero Inoxidable
- NBR (Caucho de nitrilo)
- 1/2 x 1/2" x 45 cm
- Para lavabo

3 años de garantía PZAS 100



Cód. 4154

- Manguera
- **Poli-acetal**
- Nylon
- Acero Inoxidable
- NBR (Caucho de nitrilo)
- 1/2 x 1/2" x 55 cm
- Para fregadero

3 años de garantía PZAS 100



Cód. 4155

- Manguera
- **Poli-acetal**
- Nylon
- Acero Inoxidable
- NBR (Caucho de nitrilo)
- 1/2 x 15/16" x 40 cm
- Para WC

3 años de garantía PZAS 100



Cód. 4156

- Manguera
- **Poli-acetal**
- Nylon
- Acero Inoxidable
- NBR (Caucho de nitrilo)
- 1/2 x 1/2" x 100 cm

3 años de garantía PZAS 50



Cód. 4157

- Manguera tipo "Y"
- **Poli-acetal**
- Nylon
- Acero Inoxidable
- NBR (Caucho de nitrilo)
- 1/2 x 1/2" x 1/2"

3 años de garantía PZAS 50



Fleximatic importado



Cód. 4158

- Manguera para calentador
- Trenzado de Acero Inoxidable
- Férula de Acero Inoxidable
- Inserto de Latón
- Tuerca de latón
- Hule de Ingeniería
- 1/2 x 3/4" x 60 cm

✓ 3 años de garantía | PZAS 100

Cód. 4159

- Manguera para calentador
- Trenzado de Acero Inoxidable
- Férula de Acero Inoxidable
- Inserto de Latón
- Tuerca de latón
- Hule de Ingeniería
- 1/2 x 3/4" x 80 cm

✓ 3 años de garantía | PZAS 100

Cód. 4162

- Manguera para calentador
- Trenzado de Acero Inoxidable
- Férula de Acero Inoxidable
- Inserto de Latón
- Tuerca de latón
- Hule de Ingeniería
- 1/2 x 3/4" x 100 cm

✓ 3 años de garantía | PZAS 100

Cód. 4163

- Manguera para calentador
- Trenzado de Acero Inoxidable
- Férula de Acero Inoxidable
- Inserto de Latón
- Tuerca de latón
- Hule de Ingeniería
- 3/4 x 3/4" x 60 cm

✓ 3 años de garantía | PZAS 100

Cód. 4164

- Manguera para calentador
- Trenzado de Acero Inoxidable
- Férula de Acero Inoxidable
- Inserto de Latón
- Tuerca de latón
- Hule de Ingeniería
- 3/4 x 3/4" x 80 cm

✓ 3 años de garantía | PZAS 60

Cód. 4165

- Manguera para calentador
- Trenzado de Acero Inoxidable
- Férula de Acero Inoxidable
- Inserto de Latón
- Tuerca de latón
- Hule de Ingeniería
- 3/4 x 3/4" x 100 cm

✓ 3 años de garantía | PZAS 50

Conexiones

CPVC, PVC Y PPR ¿Cuál elegir?

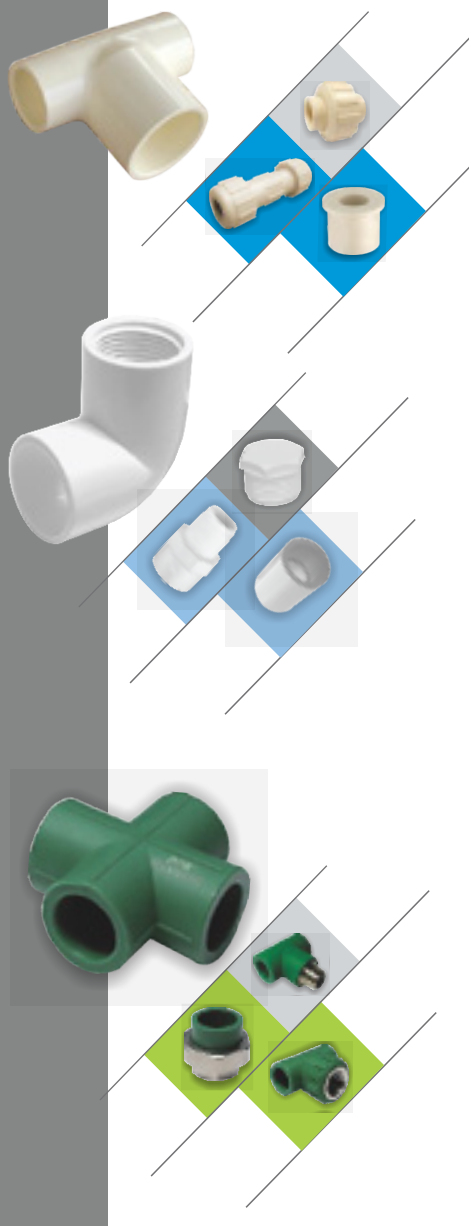

CPVC

Características

Cloruro de polivinilo clorado, con características similares al PVC; sin embargo, a diferencia de este, posee una estructura química más resistente, gracias a que el cloro es uno de sus compuestos.

Usos:

- Ideal para instalaciones residenciales, comerciales e industriales ligeras.
- Recomendado para líneas de suministro de agua fría y caliente (hasta 82 °C).
- A diferencia del PVC, presenta mayor resistencia a altas temperaturas y a la corrosión.
- Su material contribuye a la conservación del agua potable en óptimas condiciones evitando su contaminación.

PVC

Características:

Su denominación proviene de policloruro de vinilo, material termoplástico que cuando se encuentra a temperatura ambiente, sus características son muy rígidas y, por el contrario, cuando se encuentra a temperatura elevada se vuelve más blando y maleable.

Usos:

- Recomendable para emplearlo en tuberías de alcantarillado y para aguas residuales, así como para ductos de riego.
- A diferencia del galvanizado, el PVC es menos costoso.
- Resistentes a la corrosión.
- Únicamente para agua fría, no caliente.

PPR

Características:

Copolímero aleatorio de polipropileno, con alta resistencia a la corrosión y a la presión. Gracias a sus características no tóxicas, el PPR resulta un material ideal a la hora de instalar tuberías dedicadas al suministro doméstico de agua, de manera higiénica y segura. Su conexión es por medio de la termofusión que crea una unión continua entre las conexiones y la tubería, evitando fugas. Utiliza máquina termofusora para su conexión.

Usos:

- Práctico para el abastecimiento de agua en edificios residenciales, hospitales, casa habitación, hoteles, entre otros.
- Ideal para transportar cualquier tipo de fluidos agresivos, ya que con este material se puede crear redes de tuberías para sistemas que utilizan agua de lluvia
- Resistente a la corrosión y para conducción de agua fría y caliente (hasta 95°C)

Información técnica

Fabricado con:

CPVC

Atributos diferenciales:

- Soporta altos impactos y alta temperatura
- No se oxida ni se corroe
- Máxima resistencia al aplastamiento y a productos químicos y aditivos
- Espesor SDR11

Cumple con las siguientes normas:

- ASTM D 2846
- Compatible con cementos de CPVC que cumplan con la norma ASTM F 493

Tapa





EMP. MASTER			
30-200	13 mm (½")	450	4500
30-300	19 mm (¾")	180	1800
30-400	25 mm (1")	90	900
30-100	32 mm (1¼")	52	520
30-310	38 mm (1½")	35	350
30-320	50 mm (2")	1	160



Válvula de bola





EMP. MASTER			
30-600	13 mm (½")	30	300
30-700	19 mm (¾")	20	200
30-900	25 mm (1")	10	110
30-931	32 mm (1¼")	1	72
30-932	38 mm (1½")	1	50
30-933	50 mm (2")	1	32

Cople

EMP. MASTER			
31-200	13 mm (½")	250	2500
31-300	19 mm (¾")	100	1000
31-400	25 mm (1")	50	500
31-500	32 mm (1¼")	30	270
31-600	38 mm (1½")	20	200
31-700	50 mm (2")	1	96

Codo 90°





EMP. MASTER			
32-200	13 mm (½")	160	1600
32-300	19 mm (¾")	65	650
32-400	25 mm (1")	30	300
32-500	38 mm (1½")	10	100
32-600	32 mm (1¼")	17	170
32-700	50 mm (2")	1	48

Codo 45°





EMP. MASTER			
33-200	13 mm (½")	180	1800
33-300	19 mm (¾")	75	750
33-500	25 mm (1")	35	350
33-600	32 mm (1¼")	20	200
33-400	38 mm (1½")	1	120
33-700	50 mm (2")	1	56

Cople de reparación





EMP. MASTER			
31-610	13 mm (½")	65	650
31-620	19 mm (¾")	40	400
31-630	25 mm (1")	27	270

Cople de compresión





EMP. MASTER			
31-650	13 mm (½")	26	260
31-670	19 mm (¾")	15	150
31-680	25 mm (1")	10	100

Codo con oreja de fijación





EMP. MASTER			
43-200	13 mm (½")	45	450

Información técnica

Fabricado con:

CPVC

Atributos diferenciales:

- Soporta altos impactos y alta temperatura
- No se oxida ni se corroe
- Máxima resistencia al aplastamiento y a productos químicos y aditivos
- Espesor SDR11

Cumple con las siguientes normas:

- ASTM D 2846
- Compatible con cementos de CPVC que cumplan con la norma ASTM F 493

Tee reducción





EMP. MASTER			
36-332	19x19x13 mm 3/4" x 3/4" x 1/2"	55	550
36-333	25x25x19 mm 1" x 1" x 3/4"	25	250
36-334	19x13x13 mm 3/4" x 1/2" x 1/2"	55	550
36-335	19x13x19 mm 3/4" x 1/2" x 3/4"	45	450

Adaptador macho





EMP. MASTER			
37-200	13 mm (1/2")	170	1700
37-300	19 mm (3/4")	95	950
37-400	25 mm (1")	50	500
37-500	32 mm (1 1/4")	1	280
37-600	38 mm (1 1/2")	1	200
37-700	50 mm (2")	1	96

Adaptador hembra con inserto de bronce





EMP. MASTER			
45-200	13 mm (1/2")	85	425
45-300	19 mm (3/4")	52	260
45-400	25 mm (1")	28	140
45-600	38 mm (1 1/2")	1	45
45-700	50 mm (2")	1	24

Adaptador hembra





EMP. MASTER			
39-200	13 mm (1/2")	125	1250
39-300	19 mm (3/4")	70	700
39-400	25 mm (1")	40	400
39-500	38 mm (1 1/2")	16	160
39-600	50 mm (2")	1	72
39-700	32 mm (1 1/4")	20	220

Adaptador macho con inserto de bronce





EMP. MASTER			
46-200	13 mm (1/2")	65	325
46-300	19 mm (3/4")	40	200
46-400	25 mm (1")	22	110
46-600	38 mm (1 1/2")	9	45
46-700	50 mm (2")	1	24

Unión





EMP. MASTER			
59-200	13 mm (1/2")	60	600
59-300	19 mm (3/4")	35	350
59-400	25 mm (1")	20	200
59-500	32 mm (1 1/4")	1	15
59-600	38 mm (1 1/2")	1	7
59-700	50 mm (2")	1	45

Codo pipa 90°





EMP. MASTER			
32-210	13 mm (1/2")	150	1500



Codo oreja con inserto de bronce





EMP. MASTER			
43-210	13 mm (1/2")	40	200

Cople Yee

EMP. MASTER			
31-210	13 mm (1/2")	20	200

Información técnica

Fabricado con:

CPVC

Atributos diferenciales:

- Soporta altos impactos y alta temperatura
- No se oxida ni se corroe
- Máxima resistencia al aplastamiento y a productos químicos y aditivos
- Espesor SDR11

Cumple con las siguientes normas:

- ASTM D 2846
- Compatible con cementos de CPVC que cumplan con la norma ASTM F 493

Reducción bushing



EMP. MASTER

40-320	19 x 13 mm 3/4" x 1/2"	230	2300
40-400	50 x 13 mm 2" x 1/2"	1	200
40-500	25 x 13 mm 1" x 1/2"	105	1050
40-600	25 x 19 mm 1" x 3/4"	105	1050
40-700	32 x 25 mm 1 1/4" x 1"	60	600
40-710	32 x 13 mm 1 1/4" x 1/2"	60	600
40-720	32 x 19 mm 1 1/4" x 3/4"	60	600
40-800	38 x 13 mm 1 1/2" x 1/2"	38	380
40-810	38 x 19 mm 1 1/2" x 3/4"	38	380
40-820	38 x 25 mm 1 1/2" x 1"	38	380
40-830	38 x 32 mm 1 1/2" x 1 1/4"	38	380
40-410	50 x 19 mm 2" x 3/4"	1	200
40-430	50 x 32 mm 2" x 1 1/4"	1	200
40-440	50 x 38 mm 2" x 1 1/2"	1	200

Kit de instalación para regadera



EMP. MASTER

30-660	13 mm (1/2")	5	20
--------	--------------	---	----

Tee

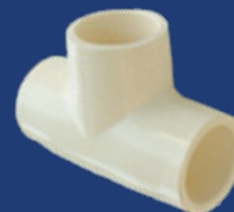

EMP. MASTER

36-200	13 mm (1/2")	105	1050
36-300	19 mm (3/4")	40	400
36-400	25 mm (1")	20	200
36-500	32 mm (1 1/4")	1	100
36-700	50 mm (2")	1	40

Válvula de empotrar



EMP. MASTER

30-650	13 mm (1/2")	18	180
--------	--------------	----	-----

Codo reductor 90°



EMP. MASTER

32-320	19 x 13 mm (3/4" x 1/2")	85	850
--------	-----------------------------	----	-----

Conexiones PVC

Información técnica

Fabricado con:

Material PVC sanitario, tipo1 grado 1, 0.7 Mpa (7 kgf/cm²)

Atributos diferenciales:

- Gran resistencia
- Fácil instalación
- No se oxida ni se corroe
- Clase 10 (PN10)

Cumple con las siguientes normas:

- ASTM D 2466 y NMX-E-199/2-SCFI-2003
- Compatible con cementos de PVC que cumplan con la norma NMX-E-030-SCFI-2002

Tapa

EMP. MASTER

10-100	13 mm (½")	165	1650
10-200	19 mm (¾")	105	1050
10-300	25 mm (1")	65	650
10-400	32 mm (1¼")	35	350
10-500	38 mm (1½")	1	343
10-600	50 mm (2")	1	196

Tapón macho

EMP. MASTER

30-500	13 mm (½")	240	2400
11-200	19 mm (¾")	140	1400
11-300	25 mm (1")	75	750
11-400	32 mm (1¼")	1	420
11-500	38 mm (1½")	1	315
11-600	50 mm (2")	1	168

Cople

EMP. MASTER

12-100	13 mm (½")	90	900
12-200	19 mm (¾")	60	600
12-300	25 mm (1")	35	350
12-400	32 mm (1¼")	1	295
12-500	38 mm (1½")	1	180
12-600	50 mm (2")	1	112

Codo 90°

EMP. MASTER

13-100	13 mm (½")	65	650
13-200	19 mm (¾")	35	350
13-300	25 mm (1")	22	220
13-400	32 mm (1¼")	1	150
13-500	38 mm (1½")	1	95
13-600	50 mm (2")	1	58

Codo 45°

EMP. MASTER

14-100	13 mm (½")	70	700
14-200	19 mm (¾")	45	450
14-300	25 mm (1")	25	250
14-400	32 mm (1¼")	1	180
14-500	38 mm (1½")	1	110
14-600	50 mm (2")	1	66

Tee

EMP. MASTER

15-100	13 mm (½")	40	440
15-200	19 mm (¾")	25	250
15-300	25 mm (1")	15	135
15-400	32 mm (1¼")	1	100
15-500	38 mm (1½")	1	66
15-600	50 mm (2")	1	40

Reducción bushing

EMP. MASTER

18-100	19 x 13 mm ¾" x ½"	120	1200	18-500	38 x 32 mm 1½" x 1¼"	1	300
18-200	25 x 13 mm 1" x ½"	70	700	18-600	50 x 38 mm 2" x 1½"	1	228
18-300	25 x 19 mm 1" x ¾"	70	700	18-700	38 x 25 mm 1½" x 1"	1	300
18-400	32 x 25 mm 1¼" x 1"	1	450	18-800	50 x 25 mm 2" x 1"	1	180

Tapa roscada

EMP. MASTER

10-210	13 mm (½")	195	1950
10-220	19 mm (¾")	110	1100
10-230	25mm (1")	75	750

Información técnica

Fabricado con:

Material PVC sanitario, tipo1 grado 1, 0.7 Mpa (7 kgf/cm²)

Atributos diferenciales:

- Gran resistencia
- Fácil instalación
- No se oxida ni se corroe
- Clase 10 (PN10)

Cumple con las siguientes normas:

- ASTM D 2466 y NMX-E-199/2-SCFI-2003
- Compatible con cementos de PVC que cumplan con la norma NMX-E-030-SCFI-2002



Adaptador macho



EMP. MASTER

Código	Medida	Emp.	Master
16-100	13 mm (½")	100	1000
16-200	19 mm (¾")	65	650
16-300	25 mm (1")	40	360
16-400	32 mm (1¼")	1	435
16-500	38 mm (1½")	1	270
16-600	50 mm (2")	1	168



Adaptador hembra



EMP. MASTER

Código	Medida	Emp.	Master
17-100	13 mm (½")	75	750
17-200	19 mm (¾")	55	550
17-300	25 mm (1")	30	300
17-400	32 mm (1¼")	1	216
17-500	38 mm (1½")	1	160
17-600	50 mm (2")	1	112



Unión





EMP. MASTER

Código	Medida	Emp.	Master
19-100	13 mm (½")	30	300
19-200	19 mm (¾")	20	200
19-300	25 mm (1")	15	120
19-400	32 mm (1¼")	1	96
19-500	38 mm (1½")	1	48
19-600	50 mm (2")	1	36



Cople de compresión

EMP. MASTER

Código	Medida	Emp.	Master
20-100	13 mm (½")	1	180
20-200	19 mm (¾")	1	162
20-300	25 mm (1")	1	105
20-400	32 mm (1¼")	1	70
20-500	38 mm (1½")	1	48
20-600	50 mm (2")	1	40



Válvula de bola



EMP. MASTER

Código	Medida	Emp.	Master
21-100	13 mm (½")	1	226
21-200	19 mm (¾")	1	150
21-300	25 mm (1")	1	90
21-400	32 mm (1¼")	1	52
21-500	38 mm (1½")	1	40
21-600	50 mm (2")	1	24

Válvula de bola roscable PVC

Código	Medida	Emp.	Master
24-100	13 mm (½")	1	226
24-200	19 mm (¾")	1	150
24-300	25 mm (1")	1	90



Codo roscado 90°





EMP. MASTER

Código	Medida	Emp.	Master
22-100	13 mm (½")	60	600
22-200	19 mm (¾")	40	400
22-300	25 mm (1")	20	200
22-400	32 mm (1¼")	1	120
22-500	38 mm (1½")	1	93
22-600	50 mm (2")	1	60



Reducción campana

EMP. MASTER

Código	Medida	Emp.	Master
23-100	19 x 13 mm (¾" x ½")	65	650
23-200	25 x 13 mm (1" x ½")	48	480
23-300	25 x 19 mm (1" x ¾")	42	420
23-400	32 x 19 mm (1¼" x ¾")	1	399
23-500	32 x 25 mm (1¼" x 1")	1	360

Código	Medida	Emp.	Master
23-600	38 x 25 mm (1½" x 1")	1	264
23-700	38x32 mm (1½" x 1¼")	1	170
23-800	50 x 32 mm (2" x 1¼")	1	168
23-900	50 x 38 mm (2" x 1½")	1	154

Conexiones PPR

Información técnica

Fabricado con:

PPR Verde fusión

Atributos diferenciales:

- Instalación por termofusión
- Resistente a la corrosión
- Alta resistencia al impacto y a las vibraciones
- No se genera par galvánico
- Clase 25 (PN25)

- Para instalaciones residenciales, hoteleras, comerciales y de servicio

- Para conducción de agua fría y caliente (hasta 95°)
- Baja conductividad térmica
- Gran durabilidad

Tapa

EMP. MASTER			
60-100	20 mm	100	1500
60-200	25 mm	60	840
60-300	32 mm	1	560
60-400	40 mm	1	380
60-500	50 mm	1	216
60-600	63 mm	1	98

Unión mixta

EMP. MASTER			
66-400	20 mm x 1/2"	30	180
66-500	25 mm x 3/4"	20	120
66-600	32 mm x 1"	14	84
66-700	40 mm x 1 1/4"	9	45
66-800	50 mm x 1 1/2"	1	24

Cople

EMP. MASTER			
61-100	20 mm	60	840
61-200	25 mm	40	520
61-300	32 mm	25	300
61-400	40 mm	1	259
61-500	50 mm	1	144
61-600	63 mm	1	71

Cople reductor

EMP. MASTER			
61-910	25 x 20 mm	40	560
61-911	32 x 20 mm	30	420
61-912	32 x 25 mm	25	300
61-913	40 x 20 mm	1	385
61-914	40 x 25 mm	1	385
61-915	40 x 32 mm	1	240
61-916	50 x 20 mm	1	216
61-917	50 x 25 mm	1	216
61-918	50 x 32 mm	1	216
61-919	50 x 40 mm	1	144
61-920	63 x 25 mm	1	112
61-921	63 x 32 mm	1	112
61-922	63 x 40 mm	1	112
61-923	63 x 50 mm	1	70

Válvula compuerta

MASTER		
75-200	20 mm	36
75-210	25 mm	34

Unión

EMP. MASTER			
66-100	20 mm	25	275
66-200	25 mm	15	180
66-300	32 mm	10	110

Cruz

EMP. MASTER			
67-100	20 mm	25	300
67-200	25 mm	15	165
67-300	32 mm	10	90

Codo 90°

EMP. MASTER			
62-100	20 mm	40	480
62-200	25 mm	30	300
62-300	32 mm	15	165
62-400	40 mm	1	128
62-500	50 mm	1	72
62-600	63 mm	1	36

Puente

MASTER		
76-100	20 mm	200
76-200	25 mm	130
76-300	32 mm	60

Información técnica

Fabricado con:

PPR Verde fusión

Atributos diferenciales:

- Instalación por termofusión
- Resistente a la corrosión
- Alta resistencia al impacto y a las vibraciones
- No se genera par galvánico
- Clase 25 (PN25)

- Para instalaciones residenciales, hoteleras, comerciales y de servicio
 - Para conducción de agua fría y caliente (hasta 95°)
 - Baja conductividad térmica
 - Gran durabilidad

Tee





EMP. MASTER			
64-100	20 mm	30	360
64-200	25 mm	20	220
64-300	32 mm	10	120
64-400	40 mm	1	99
64-600	63 mm	1	29

Codo oreja 90° con inserto hembra





EMP. MASTER			
72-100	20 mm x 1/2"	20	140
72-200	25 mm x 1/2"	15	105
72-300	25 mm x 3/4"	15	90

Tee reducción





EMP. MASTER			
65-100	25x20x25 mm	25	250
65-200	32x20x32 mm	15	165
65-300	32x25x32 mm	15	150
65-400	40x20x40 mm	1	126
65-500	40x25x40 mm	1	125
65-600	40x32x40 mm	1	108

Codo 45°





EMP. MASTER			
63-100	20 mm	40	560
63-200	25 mm	30	390
63-300	32 mm	15	210
63-400	40 mm	1	144
63-500	50 mm	1	80
63-600	63 mm	1	48

Adaptador hembra con inserto





EMP. MASTER			
68-100	20 mm x 1/2"	30	240
68-200	25 mm x 1/2"	25	200
68-300	25 mm x 3/4"	20	160
68-400	32 mm x 3/4"	1	160
68-500	32 mm x 1"	15	105
68-600	40 mm x 1 1/4"	1	46
68-800	63 mm x 2"	1	22

Adaptador macho con inserto





EMP. MASTER			
69-100	20 mm x 1/2"	32	192
69-200	25 mm x 1/2"	25	175
69-300	25 mm x 3/4"	20	120
69-400	32 mm x 3/4"	20	120
69-500	32 mm x 1"	10	80
69-600	40 mm x 1 1/4"	1	40
69-700	50 mm x 1 1/2"	1	30
69-800	63 mm x 2"	1	22

Información técnica

Fabricado con:

PPR Verde fusión

Atributos diferenciales:

- Instalación por termofusión
- Resistente a la corrosión
- Alta resistencia al impacto y a las vibraciones
- No se genera par galvánico
- Clase 25 (PN25)

- Para instalaciones residenciales, hoteleras, comerciales y de servicio
 - Para conducción de agua fría y caliente (hasta 95°)
 - Baja conductividad térmica
 - Gran durabilidad

Codo 90° con inserto hembra



		EMP. MASTER	
70-100	20 mm x ½"	20	160
70-200	25 mm x ½"	20	140
70-300	25 mm x ¾"	15	120
70-400	32 mm x ¾"	15	90
70-500	32 mm x 1"	10	60

Codo 90° con inserto macho



		EMP. MASTER	
71-100	20 mm x ½"	20	140
71-200	25 mm x ½"	20	120
71-300	25 mm x ¾"	15	105
71-400	32 mm x ¾"	10	60
71-500	32 mm x 1"	10	60

Tee con inserto macho



		EMP. MASTER	
74-100	20x20 mm x ½"	20	120
74-200	25x25 mm x ½"	15	90
74-300	25x25 mm x ¾"	15	75
74-400	32x32 mm x 1"	8	40

Clip



		EMP. MASTER	
77-100	20 mm	200	2800
77-300	32 mm	100	1200
77-400	40 mm	70	770

Tee con inserto hembra



		EMP. MASTER	
73-100	20x20 mm x ½"	20	140
73-200	25x25 mm x ½"	15	105
73-300	25x25 mm x ¾"	15	90
73-400	32x32 mm x ¾"	10	60
73-500	32x32 mm x 1"	9	54

Válvula de bola



		MASTER
75-100	20 mm	192
75-110	25 mm	126
75-120	32 mm	72
75-130	40 mm	48
75-140	50 mm	35
75-150	63 mm	16

Válvula de bola desmontable

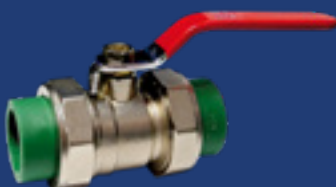

		MASTER
75-310	25 mm	55
75-320	32 mm	30
75-330	40 mm	16
75-350	63 mm	6



Cód. 7000

- Cinta teflón
- 7 mts x 1/2"
- Densidad: 0,25g/cm³
- Resistencia a la tracción: 8N/mm²
- Resistencia a la presión: hasta 3000 psi

✓ 1 año de garantía PZAS 20



Cód. 8052

- Candado de hierro
- 38 mm
- Cuerpo de hierro
- Cilindro de Latón sólido
- Gancho de hierro templado
- 3 Llaves estándar

✓ 3 años de garantía PZAS 72



Cód. 8061

- Candado de hierro niquelado gancho largo
- 32 mm
- Cuerpo de hierro
- Cilindro de Latón sólido
- Gancho de hierro templado
- Para cortina
- 3 Llaves estándar

✓ 3 años de garantía PZAS 72

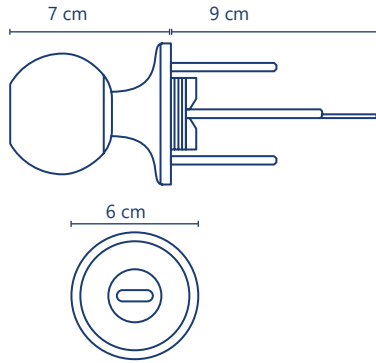

Cód. 8780

- Cerradura tubular de latón brillante
- Para entrada principal
- Con llaves

✓ 3 años de garantía PZAS 24



Cód. 8781

- Cerradura tubular de latón brillante
- Para recámara/baño
- Sin llaves

✓ 3 años de garantía PZAS 24



Cód. 8784

- Cerradura tubular de latón antiguo
- Para entrada principal
- Con llaves

✓ 3 años de garantía PZAS 24



Cód. 7581

- Mazo de hule
- 8 OZ

✓ 1 año de garantía PZAS 36

Cód. 7582

- Mazo de hule
- 16 OZ

✓ 1 año de garantía PZAS 24



Cód. 7224

- Desarmador de cruz #4
- De 3/8 x 8"

✓ 1 año de garantía PZAS 96



Cód. 7076

- Flexometro
- Contra impacto
- De 3 m x 19 mm
- Sistema freno-fijación

✓ 1 año de garantía PZAS 72

Llave de estrías

Cód.7348	$1/2'' \times 9/16''$	PZA 1
Cód.7349	$3/8'' \times 7/16''$	PZA 1
Cód.7350	$5/8'' \times 11/16''$	PZA 1
Cód.7351	$3/4'' \times 7/8''$	PZA 1

Cód.7355	9 x 11 mm	PZA 1
Cód.7356	10 x 11 mm	PZA 1
Cód.7357	13 x 14 mm	PZA 1
Cód.7358	16 x 17 mm	PZA 1

1 año de garantía

Llave española

Cód.7325	$1/2'' \times 9/16''$	PZA 1
Cód.7326	$3/8'' \times 7/16''$	PZA 1
Cód.7327	$5/16'' \times 3/8''$	PZA 1
Cód.7328	$7/16'' \times 1/2''$	PZA 1
Cód.7329	$9/16'' \times 5/8''$	PZA 1
Cód.7331	$5/8'' \times 3/4''$	PZA 1
Cód.7334	$3/4'' \times 7/8''$	PZA 1

Cód.7337	6 x 7 mm	PZA 1
Cód.7339	8 x 10 mm	PZA 1
Cód.7340	10 x 11 mm	PZA 1
Cód.7341	12 x 13 mm	PZA 1
Cód.7342	14 x 15 mm	PZA 1
Cód.7343	16 x 17 mm	PZA 1
Cód.7344	18 x 19 mm	PZA 1

1 año de garantía

Llave combinada

Cód.7293	9 mm	PZA 1
Cód.7295	11 mm	PZA 1
Cód.7296	12 mm	PZA 1
Cód.7297	13 mm	PZA 1
Cód.7298	14 mm	PZA 1
Cód.7299	15 mm	PZA 1
Cód.7300	16 mm	PZA 1
Cód.7301	17 mm	PZA 1
Cód.7302	18 mm	PZA 1
Cód.7303	19 mm	PZA 1

Cód.7310	$1/4''$	PZA 1
Cód.7311	$5/16''$	PZA 1
Cód.7312	$3/8''$	PZA 1
Cód.7313	$7/16''$	PZA 1
Cód.7315	$9/16''$	PZA 1
Cód.7316	$5/8''$	PZA 1
Cód.7317	$11/16''$	PZA 1
Cód.7318	$3/4''$	PZA 1
Cód.7319	$13/16''$	PZA 1
Cód.7321	$15/16''$	PZA 1

1 año de garantía





Cód. 8166

- Placa con apagador
- Escalera
- PC (Policarbonato)
- Mod. Z
- NOM-003-SCFI-2000 (FACTUAL)
- 125V~ / 10A / 60Hz

✓ 2 años de garantía PZAS 10



Cód. 8177

- Placa con receptáculo telefónico y TV
- PC (Policarbonato)
- Mod. Z

✓ 2 años de garantía PZAS 10



Cód. 8175

- Placa con receptáculo para TV
- PC (Policarbonato)
- Mod. Z

✓ 2 años de garantía PZAS 20



Cód. 8176

- Placa con receptáculo telefónico
- PC (Policarbonato)
- Mod. Z

✓ 2 años de garantía PZAS 40



Cód. 8119

- Contacto apagador aterrizado
- Tierra aislado
- Beige
- Modelo U
- 125V~ / 15A
- NOM-003-SCFI-2014 (NMX-J-005-ANCE-2015, NMX-J-412/2-2-ANCE)

✓ 2 años de garantía PZAS 12



Cód. 8109

- Apagador de palanca doble
- Beige
- Modelo U
- 125V~ / 10A / 60Hz
- NOM-003-SCFI-2014 (NMX-J-005-ANCE-2015)

✓ 2 años de garantía PZAS 12



Cód. 8120

- Contacto sencillo
- Tierra aislado
- Naranja
- Modelo U
- 125V~ / 15A
- NOM-003-SCFI-2000 (FACTUAL)

✓ 2 años de garantía PZAS 12



Cód. 8126

- Contacto aterrizado
- Sencillo
- Cara de chino
- ABS, herraje de latón
- Receptáculos para placas de pared
- 125V~ / 15A
- Mod. U
- NOM-003-SCFI-2000 (FACTUAL)

✓ 2 años de garantía PZAS 20



Cód. 8117

- Contacto aterrizado
- Sencillo
- Modelo U
- 125V~ / 15A / 60Hz
- NOM-003-SCFI-2000 (FACTUAL)

✓ 2 años de garantía PZAS 24



Cód. 8104

- Apagador de palanca
- Herraje de latón. ABS
- Escalera modelo U
- NOM-003-SCFI-2000 (FACTUAL)
- 125V~ / 10A / 60 Hz

✓ 2 años de garantía PZAS 40



Cód. 8152

- Placa ABS
- Piloto
- Beige
- Modelo U

✓ 2 años de garantía PZAS 25



Cód. 8153

- Placa de una ventana
- Para interperie
- Modelo U

✓ 2 años de garantía PZAS 30



Cód. 8146

- Placa ABS
- Duplex
- Naranja
- Modelo U
- Retardante anti-flama

✓ 2 años de garantía | PZAS 50



Cód. 8147

- Placa ABS
- Una ventana
- Naranja
- Modelo U
- Retardante anti-flama

✓ 2 años de garantía | PZAS 30



Cód. 8150

- Placa ABS
- Una ventana
- Color beige
- Modelo U
- Retardante anti-flama

✓ 2 años de garantía | PZAS 50



Cód. 8316

- Clavija plana blanca
- ABS
- Escalera modelo Z
- NOM-003-SCFI-2000 (FACTUAL)
- 125V~ / 15A
- Retardante anti-flama

✓ 2 años de garantía | PZAS 12



Cód. 8375

- Adaptador de 3 a 2
- Escalera modelo Z
- NOM-003-SCFI-2000 (FACTUAL)
- 120V~ / 15A
- Retardante anti-flama

✓ 2 años de garantía | PZAS 40

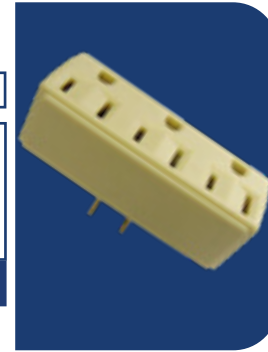

Cód. 8370

- Adaptador triple aterrizado
- NOM-003-SCFI-2000 (FACTUAL)
- 120V~ / 15A
- Retardante anti-flama

✓ 2 años de garantía | PZAS 20



Cód. 8325

- Contacto triple
- Baquelita
- NOM-003-SCFI-2000 (FACTUAL)
- 125V~ / 15A
- Retardante anti-flama

✓ 2 años de garantía | PZAS 25



Cód. 8372

- Multicontacto triple
- Tipo bisagra
- ABS
- NOM-003-SCFI-2000 (FACTUAL)
- 125V~ / 10A
- Retardante anti-flama

✓ 2 años de garantía | PZAS 36



Cód. 8373

- Multicontacto triple
- Tipo cubo
- ABS
- 125V~ / 10A
- NOM-003-SCFI-2000 (FACTUAL)
- Retardante anti-flama

✓ 2 años de garantía | PZAS 36



Cód. 8371

- Multicontacto 6 salidas
- Aterrizado
- ABS
- 250V~ / 15A
- NOM-003-SCFI-2000 (FACTUAL)

✓ 2 años de garantía | PZAS 12



Cód. 8356

- Grapa blanca
- Recta
- Bolsa con 100 piezas
- De 5 mm

✓ 2 años de garantía

INNER MASTER
BOLSAS BOLSAS
50 250



Cód. 8358

- Grapa blanca
- Recta
- Bolsa con 100 piezas
- De 10 mm

✓ 2 años de garantía

INNER MASTER
BOLSAS BOLSAS
20 100

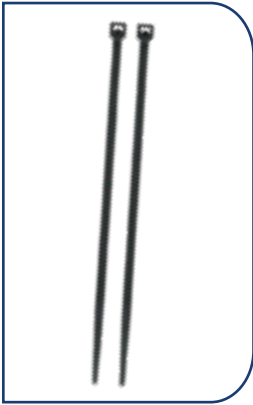

Cincho negro

Código	Medida	PIEZAS POR BOLSA MASTER	
		PIEZAS	BOLSAS
8433	3.6 x 200 mm	100	90
8441	2.5 x 200 mm	100	70
8440	4.6 x 500 mm	50	90
8442	7.5 x 370 mm	50	70

✓ 2 años de garantía



Cincho blanco

Código	Medida	PIEZAS POR BOLSA MASTER	
		PIEZAS	BOLSAS
8330	2.5 x 100 mm	100	350
8337	4.6 x 250 mm	50	170
8342	7.5 x 370 mm	50	35

✓ 2 años de garantía



Cód. 8287

- Portalámparas
- Doble entrada
- Baquelita
- NOM-003-SCFI-2000 (FACTUAL)
- 250V~

✓ 2 años de garantía PZAS 20



Cód. 8286

- Portalámparas con interruptor de cadena
- Doble entrada
- Baquelita
- NOM-003-SCFI-2000 (FACTUAL)
- 250W /250V~

✓ 2 años de garantía PZAS 18



Cód. 8284

- Portalámparas con interruptor de barra
- Baquelita
- NOM-003-SCFI-2000 (FACTUAL)
- 250W /250V~

✓ 2 años de garantía PZAS 18



Cód. 8285

- Portalámparas con interruptor de llave
- Baquelita
- NOM-003-SCFI-2000 (FACTUAL)
- 250W /250V~

✓ 2 años de garantía PZAS 18



Cód. 8294

- Portalámparas de techo de 4"
- ABS y porcelana
- NOM-003-SCFI-2000 (FACTUAL)
- 250V~ / 6A

✓ 2 años de garantía PZAS 20



Cód. 8295

- Portalámparas con cadena
- Porcelana
- NOM-003-SCFI-2000 (FACTUAL)
- 220V~ / 4A

✓ 2 años de garantía PZAS 20



Cód. 8296

- Portalámparas con ladrón y cadena
- Porcelana
- NOM-003-SCFI-2000 (FACTUAL)
- 220V~ / 4A

✓ 2 años de garantía PZAS 20



Cód. 8320

- Contacto sencillo con cuerpo metálico
- ABS y acero
- NOM-003-SCFI-2000 (FACTUAL)
- 120V~ / 15A

✓ 2 años de garantía PZA 1



Cód. 8322

- Contacto sencillo con cuerpo de hule
- ABS y PVC
- NOM-003-SCFI-2000 (FACTUAL)
- 125V~ / 15A

✓ 2 años de garantía PZAS 10

Koe jardinería



Cód. 8324

- Contacto ovalado de hule
- PVC
- NOM-003-SCFI-2000 (FACTUAL)
- 125V~ / 15A

✓ 2 años de garantía PZAS 1



Cód. 3000B

- Maceta color blanco
- Polipropileno
- Chica
- Ø12.80 cm
- Altura de 9.5 cm

✓ 3 años de garantía PZAS 10



Cód. 3001B

- Maceta color blanco
- Polipropileno
- Mediana
- Ø21.80 cm
- Altura de 16.5 cm

✓ 3 años de garantía PZAS 10



Cód. 3002B

- Maceta color blanco
- Polipropileno
- Grande
- Ø31.20 cm
- Altura de 23.5 cm

✓ 3 años de garantía PZAS 1



Cód. 3001T

- Maceta color terracota
- Polipropileno
- Mediana
- Ø21.80 cm
- Altura de 16.5 cm

✓ 3 años de garantía PZAS 10



Cód. 3001V

- Maceta color verde
- Polipropileno
- Mediana
- Ø21.80 cm
- Altura de 16.5 cm

✓ 3 años de garantía PZAS 10



Cód. 3002V

- Maceta color verde
- Polipropileno
- Grande
- Ø31.20 cm
- Altura de 23.5 cm

✓ 3 años de garantía PZAS 9



Cód. 3000C

- Maceta color café
- Polipropileno
- Chica
- Ø12.80 cm
- Altura de 9.5 cm

✓ 3 años de garantía PZAS 10



Cód. 3000VI

- Maceta color vino
- Polipropileno
- Chica
- Ø12.80 cm
- Altura de 9.5 cm

✓ 3 años de garantía PZAS 10



Cód. 3001VI

- Maceta color vino
- Polipropileno
- Mediana
- Ø21.80 cm
- Altura de 16.5 cm

✓ 3 años de garantía PZAS 10



Cód. 3002VI

- Maceta color vino
- Polipropileno
- Grande
- Ø31.20 cm
- Altura de 23.5 cm

✓ 3 años de garantía PZAS 9



Cód.0001

Niple de latón cromado con rosca, para lavabo 10 cm



Cód.7205

Desarmador plano de 3/8" x 8"



Cód.7224

Desarmador cruz #4 de 3/8" x 8"



Cód.7581

Mazo de hule 8 oz

Cód.7282

Mazo de hule 16 oz



Cód.7076

Flexometro de 3 m x 19 mm

Cód.7078

Flexometro contra impacto 7.5 m x 25 mm (25 ft x 1")



Cód.8201

Foco ahorrador 3u, 15w, luz calida



Cód.8203

Foco ahorrador espiral, 15w, luz calida



Cód.8211

Foco ahorrador 3u, 20w, luz calida



Cód.4528

Válvula de compuerta roscable de laton de 1"

Cód.4541

Válvula de globo roscable de laton de 1/2"

Cód.4542

Valvula de globo roscable de laton de 3/4"



Cód.50-008

Codo terminal de latón de 3/8" x 1/2"

Cód.50-009

Codo terminal de latón de 1/2" x 1/2"



Cód.50-022

Niple campana 1/2" x 1/2"



Cód.50-017

Niple terminal de latón de 1/2" x 1/2"



Cód.2431

Cartucho flexi



Cód.46-700

Adaptador macho con inserto de bronce de 50 mm (2")



Cód.51-009

Cople h x h (20 x 20 mm)

Cód.51-010

Cople h x h (26 x 26 mm)

Cód.51-011

Cople h x h (32 x 32 mm)



Cód.51-018

Codo oreja 90° hembra h x ftp (16 mm x 1/2" ftp)

Cód.51-019

Codo oreja 90° hembra h x ftp (20 mm x 1/2" ftp)



Cód.51-003

Adaptador macho h x MPT(26 mm x 3/4" MPT)

Cód.51-004

Adaptador macho h x MPT (32 mm x 1" MPT)



Cód.51-020

Tee h x h x h (16 x 16 mm)



Cód.51-027

Válvula de inserción h x mpt (16 mm x 1/2" mpt)

Cód.51-028

Válvula de inserción h x mpt (20 mm x 1/2" mpt)

Cód.51-029

Válvula de inserción h x h (20 mm x 20 mm mpt)

	Cód.51-013 Codo 90° hembra h x h (26 x 26 mm)
	Cód.51-015 Codo 90° macho h x MTP (20 mm x 1/2" MTP)
	Cód.51-017 Codo 90° hembra h x MTP (20 mm x 1/2" FTP)

	Cód.7348 Llave de estrías 45° de 1/2" x 9/16"	Cód.7351 Llave de estrías 45° de 3/4" x 7/8"	Cód.7357 Llave de estrías 45° de 13 x 14 mm
	Cód.7349 Llave de estrías 45° de 3/8" x 7/16"	Cód.7355 Llave de estrías 45° de 9 x 11 mm	Cód.7358 Llave de estrías 45° de 16 x 17 mm
	Cód.7350 Llave de estrías 45° de 5/8" x 11/16"	Cód.7356 Llave de estrías 45° de 10 x 11 mm	

	Cód.7293 Llave combinada de 9 mm	Cód.7299 Llave combinada de 15 mm	Cód.7310 Llave combinada de 1/4"	Cód.7316 Llave combinada de 5/8"
	Cód.7295 Llave combinada de 11 mm	Cód.7300 Llave combinada de 16 mm	Cód.7311 Llave combinada de 5/16"	Cód.7317 Llave de estrías 45° de 3/8" x 7/16"
	Cód.7296 Llave combinada de 12 mm	Cód.7301 Llave combinada de 17 mm	Cód.7312 Llave combinada de 3/8"	Cód.7318 Llave combinada de 11/16"
	Cód.7297 Llave combinada de 13 mm	Cód.7302 Llave combinada de 18 mm	Cód.7313 Llave combinada de 7/16"	Cód.7319 Llave combinada de 13/16"
	Cód.7298 Llave combinada de 14 mm	Cód.7303 Llave combinada de 19 mm	Cód.7315 Llave combinada de 9/16"	Cód.7321 Llave combinada de 15/16"

	Cód.7325 Llave española de 1/2" x 9/16"	Cód.7329 Llave española de 9/16" x 5/8"	Cód.7339 Llave española de 8 mm x 10 mm	Cód.7343 Llave española de 16 mm x 17 mm
	Cód.7326 Llave española de 3/8" x 7/16"	Cód.7331 Llave española de 5/8" x 3/4"	Cód.7340 Llave española de 10 mm x 11 mm	Cód.7344 Llave española de 18 mm x 19 mm
	Cód.7327 Llave española de 5/16" x 3/8"	Cód.7334 Llave española de 3/4" x 7/8"	Cód.7341 Llave española de 12 mm x 13 mm	
	Cód.7328 Llave española de 7/16" x 1/2"	Cód.7337 Llave española de 6 mm x 7 mm	Cód.7342 Llave española de 14 mm x 15 mm	

	Cód.51-020 Adaptador hembra PPR de 32 mm x 3/4" con inserto
-------------------------------------------------------------------------------------	--------------------------------------------------------------------------

	Cód.70-400 Codo 90° PPR de 32 mm x 3/4" con inserto hembra
-------------------------------------------------------------------------------------	-------------------------------------------------------------------------

	Cód.71-400 Codo 90° PPR de 32 mm x 3/4" con inserto macho
-------------------------------------------------------------------------------------	------------------------------------------------------------------------

	Cód.73-400 Tee PPR de 32 mm x 32 mm x 3/4" con inserto hembra
--------------------------------------------------------------------------------------	----------------------------------------------------------------------------

	Cód.2616 Cespol bote compacto gira cuadrado
---------------------------------------------------------------------------------------	----------------------------------------------------------



Cód.2613

Césped bote compacto giratorio cuadrado con rejilla blanca



Cód.2676

Césped bote compacto giratorio rejilla con cubierta de acero inoxidable retro



Cód.2620

Césped bote compacto cuadrado rejilla con cubierta de acero inoxidable



Cód.2609

Césped bote compacto cuadrado sin cromar

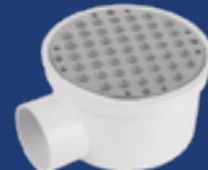

Cód.2673

Césped bote compacto rej con cubierta de acero inoxidable tapa higiénica

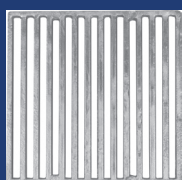

Cód.532

Parrilla cuadrada de piso (20 x 20cms)

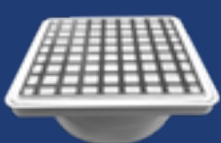

Cód.2623

Coladera universal cuadrada con cubierta de acero inoxidable

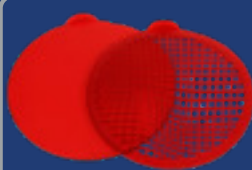

Cód.2695A

Atrapa cabellos para coladera reticula, rojo a granel



Cód.2699

Atrapa cabellos para coladera reticula, azul a granel



Cód.2341

Césped compacto con atrapatodo y extensión de 25 cm para lavabo



Cód.FL-07

Desague tipo americano con 2 tubos ceja de 10 cm



Cód.FL-12

Trampa con rejilla sin cubierta, registro y salida flexible para lavabo



Cód.FL-16

Trampa sin cubierta y sin registro para fregadero



Cód.FL-17

Trampa sin cubierta y con registro para fregadero



Cód.2719

Regadera universal sin cromar



Cód.2721

Regadera universal cromada



Cód.2742

Manguera para lavabo o fregadero con conexión a 1/2" x 1/2", 35 cm con válvula



Cód.2731

Manguera para lavabo o fregadero 1/2" x 1/2" x 40cm



Cód.4531

Mezcladora para lavabo de laton, cuello baston, maneral



Cód.4536

Mezcladora para lavabo de laton, cuello cobra, maneral

¡Solicítalo a tu agente de ventas con tus pedidos!



6011

Exhibidor de rejilla para pared
60 cm x 60 cm

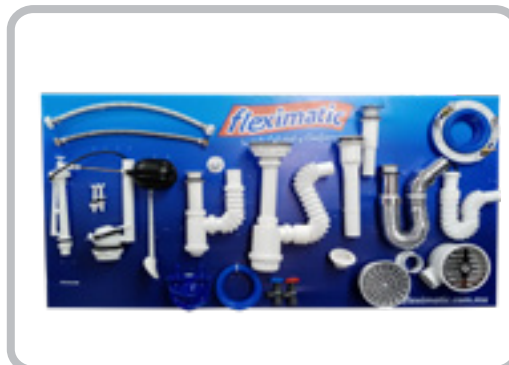

6000

Exhibidor de rejilla para pared
120 cm x 60 cm

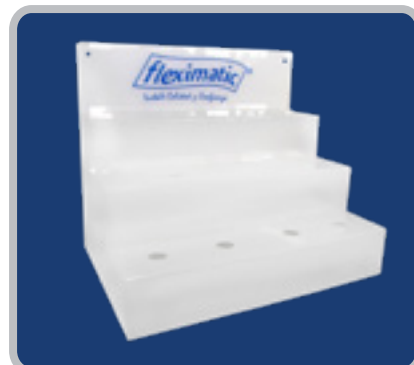

6019

Exhibidor de acrílico tipo escalera
para mezcladoras
36 cm x 45 cm



Hasta agotar existencias

6006

Exhibidor giratorio de
conexiones
50 cm x 30 cm x 30 cm



Se entrega sobre pedido

6012

Exhibidor de lavadero
tubular
120 cm x 67 cm x 120 cm

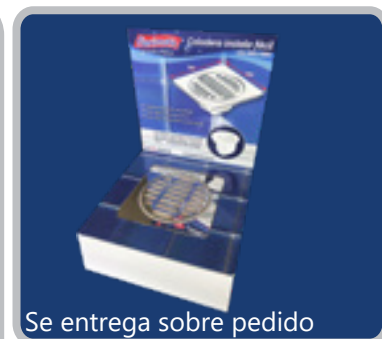

Se entrega sobre pedido

6029

Exhibidor para coladera
instalafácil
16 cm x 16 cm x 22 cm



6010

Exhibidor juego de
herrajes zero fugas
30 cm x 35 cm



6014

Exhibidor cople
anti-retorno
31 cm x 30 cm



Se entrega sobre pedido

6001

Exhibidor de taquete
18 cm x 15 cm x 15 cm



PPR-03-02
Vaso térmico



PPR-02-01
Flexilindro



PPR-32-03
Pelota antiestrés



PPR-20-01
Llavero flexometro



PPR-31-01
Llavero de acero



PPR-01-03
Pluma bic



PPR-06-01
Morrál



PPR-01-01
Mandil



Se entrega sobre pedido

6028
Exhibidor genérico de piso
80 x 180 x 60



PIM-05-01
Catálogo



PLN-01-01
Lona 112 x 72 cm



PPR-03-01
Gorra Fleximatic



PIM-06-01
Minicatálogo



PPR-06-03
Bolsa ecológica azul



PPT-01-03

Póster termoformado
Medidas 60 cm x 40 cm



PPT-02-01

Póster
Medidas 60 cm x 40 cm

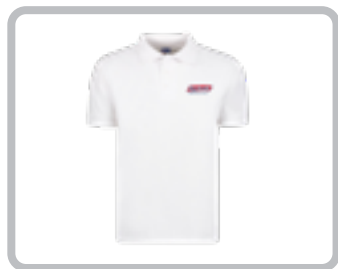

PPL-02-01	Playera Polo blanca CH
PPL-02-02	Playera Polo blanca M
PPL-02-03	Playera Polo blanca G
PPL-02-04	Playera Polo blanca XG

PPL-02-05	Playera Polo azul CH
PPL-02-06	Playera Polo azul M
PPL-02-07	Playera Polo azul G
PPL-02-08	Playera Polo azul XG

PPL-02-09	Playera Polo roja CH
PPL-02-10	Playera Polo roja M
PPL-02-11	Playera Polo roja G
PPL-02-12	Playera Polo roja XG

PPL-02-17	Playera cuello redondo CH
PPL-02-18	Playera cuello redondo M
PPL-02-19	Playera cuello redondo G
PPL-02-20	Playera cuello redondo XG

PRÓXIMAMENTE EN LA FAMILIA FLEXIMATIC



Cód. 2711
Flexi sapo 3"



Tubo tuerca de 14 cm con
check anti-olores en todos
los céspoles de fregadero.



Nuestro compromiso

Surtir y embarcar en el menor tiempo posible.

Los productos pendientes de surtir se pueden tomar como Back order, los puede cancelar o incluir en una siguiente orden de compra, dependiendo de sus políticas como Distribuidor.

Los Back order se embarcarán al estar disponibles.

Una vez colocado y/o confirmado un pedido no se podrá realizar ninguna modificación, considerar el cambio sería un nuevo pedido.

Back order: códigos con faltante de material, que quedan en espera de llegada de materia prima para su producción y entrega.

Condiciones de venta

En Fleximatic todos los pedidos y todos los clientes son importantes. Para brindarle una mejor atención nuestra política de ventas requiere un mínimo de compra de **\$35,000 pesos netos**, todo pedido de importe inferior a este monto, se canalizará con el distribuidor más cercano de su preferencia.

Fleximatic cubre el 5% del valor del pedido en flete, en caso de sobrepasar este monto, la diferencia correrá por cuenta del cliente y/o el valor del pedido deberá ser mayor para ajustarse al porcentaje indicado.

Ponemos a su disposición nuestras líneas gratuitas 800 y a través de las siguientes direcciones de correo electrónico:
ventasnorte@fleximatic.com.mx
ventassur@fleximatic.com.mx
ventascentro@fleximatic.com.mx
ventaslocal@fleximatic.com.mx
Pedidos extranjeros: jefeexportaciones@fleximatic.com.mx

Tarifas

Contamos con una lista de precios adicional al catálogo los cuales no incluyen I.V.A. y están sujetos a cambios sin previo aviso.

Condiciones de pago

Al iniciar una relación comercial con Fleximatic, las condiciones de pago de las tres primeras compras son de **riguroso contado**, depositando directamente a nuestra cuenta antes del envío de la mercancía. Los días de crédito son **30 días a partir de la fecha de facturación**.

Política de devoluciones

Para tramitar alguna devolución, será necesario contactar a su agente de ventas.

También ponemos a su disposición la atención directa del área de Atención a clientes en el teléfono 33 3540 1050 ext. 230 y el correo electrónico: atencionaclientes@fleximatic.com.mx, para cualquier aclaración.

El costo del servicio de paquetería va a cargo del distribuidor únicamente cuando las devoluciones sean solicitadas por las siguientes causas, y deberán ser previamente autorizadas por el área comercial:

- 1) Bajo movimiento de mercancía
- 2) Error al solicitar pedido
- 3) Cancelación de pedido.

Garantía

Todos los productos Fleximatic gozan de una total garantía contra defectos de fabricación, que podrá hacerse válida a través de su agente de ventas o en el área de atención al cliente, y su reposición se hará sin costo para el Distribuidor.

Es muy importante instalar nuestros productos siguiendo los instructivos de instalación impresos al reverso de los empaques. Por esta razón, es obligatorio para el instalador leer, entender y seguir las instrucciones correctamente. La garantía es nula si los componentes son instalados de forma contradictoria a nuestros instructivos, si el producto fue expuesto a agentes químicos u otra situación en dónde la compañía no tenga control.

¿Qué necesito para que mi garantía por defecto proceda?

Los años de garantía aparecen declarados en cada empaque y cubre defectos de fabricación a partir de la fecha indicada en su factura.

Para hacer válida cualquier garantía, el consumidor deberá presentar el producto en el lugar de compra junto con su nota de venta.

Si el producto presenta defecto y desea hacer válida su garantía es necesario enviar la siguiente información y evidencia:

- Falla del producto, especificar problema.
- Fotografía en caso de haber sido instalado
- Informar si hubo daños a causa de la falla.
- Fotografía de la falla, en caso de haber.
- Fecha de compra (factura).

Atención A Clientes: 800 112 0292

Telemarketing Zona Norte: 800 112 0258

Telemarketing Zona Centro: 800 522 3311

Telemarketing Zona Sur: 800 112 0287

Embarques: 800 112 0272

Conmutador: 800 083 5394

POLÍTICAS DE SERVICIO

Fleximatic no se hace responsable por daños causados cuando el producto ha sido mal instalado, o se le ha dado uso diferente para el que fue diseñado.

¿Qué necesito para que mi garantía por error en entrega proceda?

Si detecta algún error en su pedido.

El plazo máximo para presentar un reclamo será dentro de los primeros 15 días fecha factura.

Solo en caso de faltantes, deberá ser dentro de los primeros 2 días de haber recibido su pedido (por políticas de nuestros proveedores).

Vencido este plazo, Fleximatic no asume ninguna responsabilidad, sin excepción alguna.

Consulte las demás políticas de devoluciones con su agente de ventas.

Sugerencias de productos

Para Fleximatic es muy importante conocer las necesidades de nuestros clientes y del mercado. Si existe alguna sugerencia de producto que no esté en nuestro catálogo, comunicarse al 800 112 02 92 o a los correos:

atencionclientes@fleximatic.com.mx

fleximatic@fleximatic.com.mx

Los datos, descripciones e imágenes de los productos de estos catálogos pueden ser modificados sin previo aviso.

Las fotos son ilustrativas, no necesariamente representan la imagen del producto ofrecido, pueden variar en colores, accesorios o características técnicas.



Tels: 33 3540 1050
800 08 FLEXI
35394

Fleximatic S.A. de C.V.

Camino Real de Colima No.901-14
C.P. 45645 Tlajomulco de Zúñiga,
Jalisco México.

www.fleximatic.com.mx

fleximatic@fleximatic.com.mx



**Visita nuestra
web**

Llámanos

Youtube

Facebook

